

Das Original seit 1993
L'original depuis 1993

STICK-IT
www.stick-it.ch

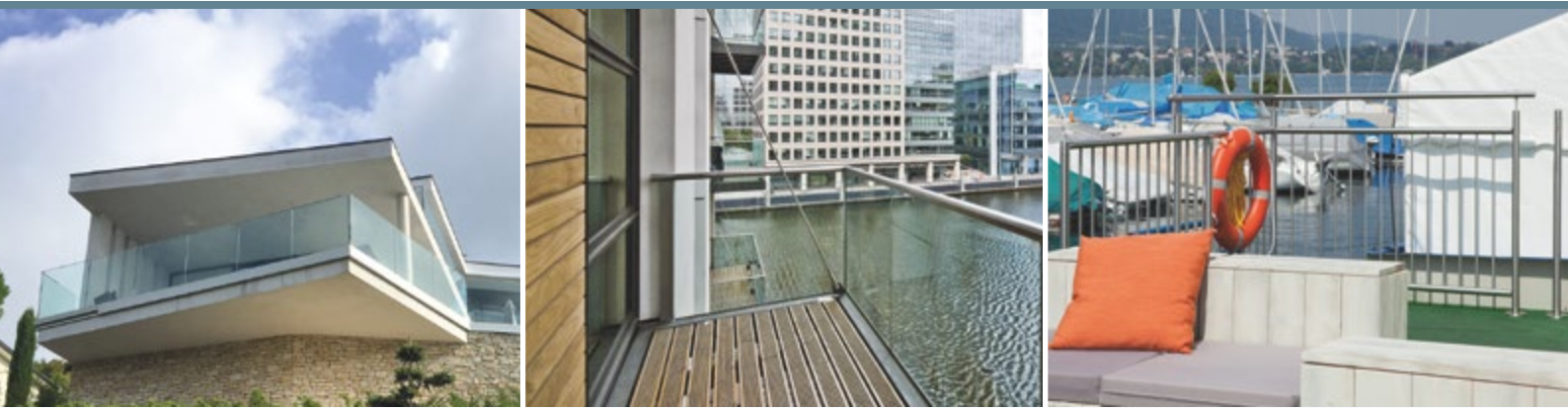

Version 2.1

Steckverbindungssystem für Dekorationsrohre in Edelstahl

Système original et décoratif d'assemblage de tubes en acier inoxydable

www.stick-it.ch
www.stick-it.de
www.loreveinox.com



STICK-IT Adressen

STICK-IT AG SCHWEIZ

CH

Dorfstrasse 7
CH-8603 Schwerzenbach
Phone: 043-255 70 30
Fax: 043-255 70 35
E-mail: anita.kradolfer@stick-it.ch
Internet: <http://www.stick-it.ch>

STICK-IT EXPORT

DE

Im Gereut 33
DE-76770 Hatzenbühl
Phone: 07275-989 33 30
Fax: 07275-989 33 39
E-mail: info@stick-it.de
Internet: <http://www.stick-it.de>

STICK-IT FRANCE

FR

57 chemin de la Mouche
F-69230 Saint Genis Laval
Phone: 04-72-30-52-75
E-mail: contact@loreveinox.com
Internet: <http://www.loreveinox.com>



Impressum / Mentions légales		Seite	99
Inhaltsverzeichnis / Sommaire		Seite	3
Einleitung / Introduction		Seite	4 - 11
Einzelteile / Éléments		Seite	12 - 36
Kleber / Colle		Seite	36 - 37
Schweisszubehör/ Accessoires de soudage		Seite	38 - 39
Nutrohrverbinder / Pièces pour tube rainure		Seite	40
Beschläge / Ferrements		Seite	41
Edelstahlrohre / Tube en acier inoxydable		Seite	42 - 43
Glasbau / Constructions en verre		Seite	44 - 57
Staketen / Barreaux		Seite	58 - 63
LED / STICK - IT By Night		Seite	64 - 69
Holzhandläufe / Main courante en bois		Seite	70 - 73
Formteile / Pièces moulées		Seite	74 - 81
Geländerelemente / Rampes		Seite	82 - 93
Massive Geländer / Rampes		Seite	94 - 95
Angebotsformular		Seite	96 - 97



Zur Zeit als Edelstahl noch als unbezahlbar galt wurde die Idee eines Systems geboren, welches sich als eine kleine Revolution herausstellen sollte. Im Jahre 1992 erfand die heutige STICK-IT AG das erste Geländersystem aus Edelstahl. Deshalb das Original.

Die Idee war von Anfang an klar. Schnell, unkompliziert und mit vorgefertigten Fittings ein Geländer aus Edelstahl zu bauen, welches günstiger ist als aus verzinktem Stahl. Zudem ermöglicht Ihnen unser System den Bau eines Geländers ohne den Einsatz einer Schweißmaschine.

Diese Erfolgsstory hat nun seit über 25 Jahren Bestand. Die langjährige Erfahrung setzen wir auch konsequent um. Sie profitieren von einem einzigartigem System, zahlreichen Innovationen und einer hochwertigen Qualität.

Der Hauptsitz der STICK-IT AG befindet sich unweit vom Geburtsort in Schwerzenbach bei Zürich. Wir sind die führende Partnerin von Steckverbindingssystemen für Dekorationsrohre in Edelstahl.

Unzählige Kunden - vom Erstausrüster über den Wiederverkäufer bis zum Anwender - vertrauen europaweit der Marke STICK-IT.

Wir, als Familienbetrieb garantieren Ihnen mit viel Herzblut ein erstklassiges Ergebnis.



A une époque où l'acier inoxydable était considéré comme trop cher pour une exploitation industrielle, l'idée d'un système est née qui devait se révéler comme une petite révolution. En 1992, la société STICK-IT AG a développé un système de garde-corps en acier fin inoxydable.

L'idée était claire dès le début. Grâce à un système de montage rapide et simple, un garde-corps en acier inoxydable peut être construit, et qui est moins cher qu'un système en acier galvanisé. En plus, notre système vous permet la construction d'un garde-corps sans l'utilisation d'une machine à souder.

Ce succès dure maintenant depuis plus que 25 ans. Cette longue expérience a été utilisée de façon conséquente. Vous profitez d'un système unique, de nombreuses innovations et d'une très haute qualité.

Le siège social de STICK-IT AG se trouve aujourd'hui à Schwerzenbach près de Zurich, à proximité de son « lieu de naissance ». Nous sommes un partenaire en premier plan pour des systèmes de tubes enfichables de décoration en acier inoxydable.

De nombreux clients en Europe, de sociétés OEM aux revendeurs et utilisateurs finals, font confiance à la marque STICK-IT.

Nous, comme entreprise familiale, vous garantissons, avec notre sens de responsabilité, un résultat de première ordre.



STICK-IT einfach und genial STICK-IT, simple et génial



Statt Rohre zu schweißen wird zusammengesteckt und verleimt

Das original Geländersystem für Dekorationsrohre in rostfreiem Edelstahl.

Werkstoff:
Nr. 1.4301/AISI 304 und Nr. 1.4401/AISI 316 im Wachs ausschmelzverfahren hergestellt, sämtliche Teile sind geschliffen.

Pas d'assemblage par soudure, un collage suffit

Le système des rampes d'escalier original pour des tubes décoratifs en acier inoxydable.

Qualité:
Nos pièces sont en inox de qualité, matière no 1.4301/AISI 304 und no 1.4401/AISI 316.



Edle Optik, die dauerhaft schön bleibt **Une optique noble qui reste beau durablement**

Hochwertige Teile aus rostfreiem Edelstahl. Unendlich variabel

Ein Geländer aus Edelstahl bietet Sicherheit, schützt vor ungewollten Blicken und verschönert den Bau. Der Schutz vor Gefahren geht nicht auf Kosten der Ästhetik.

Des composants de haute qualité en acier inoxydable. Variable sans limite

Un garde-corps en acier inoxydable vous offre la sécurité, vous protège de regards indésirables et embellit votre bâtiment. Une protection efficace contre des dangers n'est pas au prix de l'esthétique.



Spitzentechnologie mit Kosteneinsparung Une technologie de pointe avec réduction de coûts

Zeiteinsparung bei der Montage

Erschaffen Sie Verbindungen, wie sie im Flugzeugbau und in der Raumfahrttechnik seit Jahrzehnten verwendet werden. Mit unserem einzigartigen Sortiment finden Sie für alles eine Lösung.

Economie de temps de montage

Des raccordements comme on les utilisent dans l'aviation et dans la technologie dans l'espace depuis des décennies. Avec notre gamme de produits unique, vous trouverez une solution à tous vos problèmes.





Vielseitig einsetzbar Utilisation variée



Für jedermann geeignet

Als geübter Heimwerker bauen Sie sich Ihr Geländer aus rostfreiem Edelstahl selbst. Aufwendige und schwierige Schweissarbeiten sind dank unserem innovativen Geländersystem nicht mehr nötig.

Approprié à tout d'un chacun

Comme bricoleur expérimenté, vous construisez votre garde-corps en acier inoxydable vous-même. Notre système de garde-corps innovatif ne nécessite plus des travaux de soudures difficiles et onéreux.

Wenn Funktion und Form zueinander finden Quand fonctions et formes se réunissent



Design ist die Symbiose zwischen Form und Funktion

Architekten, Designer und Planer sehen in STICK-IT die Zukunft im kreativen Umgang mit Edelstahl. Erstklassige Qualität garantiert Ihnen ein ausgezeichnetes Resultat.

Le design est la symbiose entre forme et fonction

Les architectes, agences et décorateurs trouveront dans STIC-IT une réponse à leurs exigences d'esthétique et de fonctionnalité. Une qualité de première classe vous garantie un résultat excellent.



Gut durchdacht und weiterentwickelt **Bien conçu et ensuite perfectionné**

Ein komplettes Steckverbindingssystem

Stahl- und Metallbauer bevorzugen immer mehr unser Steckverbindingssystem aus Edelstahl. Die einfache Handhabung, das einzigartige Sortiment und die schnelle Montage überzeugen.

Le système complet d'assemblage de tubes inox

Les constructeurs en métal et acier préfèrent de plus en plus nos systèmes enfichables en acier inoxydable. La simple manipulation, notre gamme de produits unique et un montage rapide sont convaincants.



Einzelteile



Das Original seit 1993



Eléments



www.stick-it.ch

Bodenplatte 120mm Plaque de base 120mm



Artikel Article	Ø	Qualität Qualité	X	Y	Z	Loch Trou
010	42,4 x 2	V2A	120	60	8	3 x 11
010V	42,4 x 2	V4A	120	60	8	3 x 11
5010	50,8 x 1,5	V2A	120	60	8	3 x 11

Abmessungen in mm / Dimension en mm

Pfosten mit Bodenplatte verschweisst Poteau soudé avec plaque de base

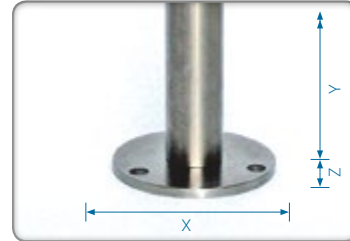

Artikel Article	Ø	Qualität Qualité	X	Y	Z	Loch Trou
011	42,4 x 2	V2A	120	1192	8	3 x 11
011V	42,4 x 2	V4A	120	1192	8	3 x 11
013	42,4 x 2	V2A	100	1194	6	3 x 11

Abmessungen in mm / Dimension en mm

Bodenplatte eckig 120 x 80mm Plaque de base rectangulaire 120 x 80mm



Artikel Article	Ø	Qualität Qualité	X	Y	Z	Loch Trou
012	42,4 x 2	V2A	120	60	8	4 x 11
012V	42,4 x 2	V4A	120	60	8	4 x 11

Abmessungen in mm / Dimension en mm

Bodenplatte 100mm Plaque de base 100mm

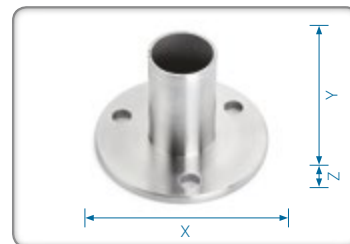

Artikel Article	Ø	Qualität Qualité	X	Y	Z	Loch Trou
025	33,7 x 2	V2A	100	60	6	3 x 11
014	42,4 x 2	V2A	100	60	6	3 x 11

Abmessungen in mm / Dimension en mm

Bodenplatte 120mm mit Mittelbohrung 16mm Plaque de base 120mm avec alésage central 16mm

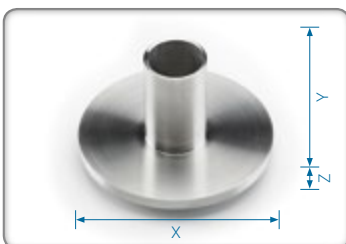

Artikel Article	Ø	Qualität Qualité	X	Y	Z	Loch Trou
015	42,4 x 2	V2A	120	60	8	1 X 16

Abmessungen in mm / Dimension en mm

Bodenglasklemme für Glas 6,76 - 12,76mm Pince à verre pour sol pour verre 6,76 - 12,76mm



Artikel Article	Ø	Qualität Qualité	X	Y	Z	Loch Trou
018	-	V2A	100	150	9	4 x 6,5
018V	-	V4A	100	150	9	4 x 6,5

Abmessungen in mm / Dimension en mm



Einzelteile Eléments

geschliffen Korn 320

poli grain 320

STICK-IT

www.stick-it.ch

Wandanschluss Raccord mural



Artikel / Article	Ø	Qualität / Qualité	X	Y	Z	Loch / Trou
026	33,7 x 2	V2A	80	40	6	3 x 9
020	42,4 x 2	V2A	80	40	6	3 x 9
020V	42,4 x 2	V4A	80	40	6	3 x 9
5020	50,8 x 1,5	V2A	90	40	6	3 x 9

Abmessungen in mm / Dimension en mm

Wandanschluss mit Gelenk Raccord mural avec articulation

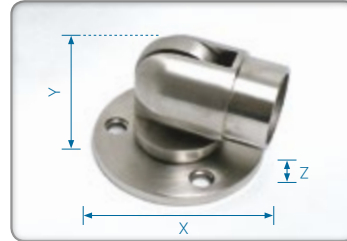

Artikel / Article	Ø	Qualität / Qualité	X	Y	Z	Loch / Trou
021	42,4 x 2	V2A	80	55	6	3 x 8
021V	42,4 x 2	V4A	80	55	6	3 x 8
5021	50,8 x 1,5	V2A	100	60	8	3 x 9

Abmessungen in mm / Dimension en mm

Wandanschluss klein Raccord mural petit

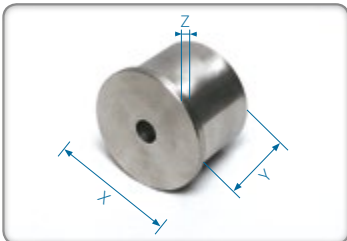

Artikel / Article	Ø	Qualität / Qualité	X	Y	Z	Loch / Trou
022	42,4 x 2	V2A	42,4	23	3	1 x 8
022V	42,4 x 2	V4A	42,4	23	3	1 x 8

Abmessungen in mm / Dimension en mm

Brüstungsteil Set de balustrade

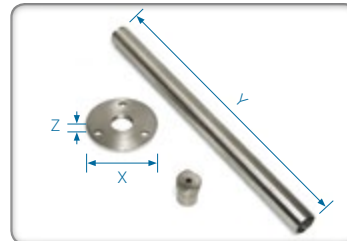

Artikel / Article	Ø	Qualität / Qualité	X	Y	Z	Loch / Trou
030	42,4 x 2	V2A	80	345	6,5	3 x 8,5
030V	42,4 x 2	V4A	80	345	6,5	3 x 8,5

Abmessungen in mm / Dimension en mm

Brüstungserhöhung Set de balustrade



Artikel / Article	Ø	Qualität / Qualité	X	Y	Z	Loch / Trou
031	180° / 42,4 + 33,7	V2A	80	100	8	3 x 9
032	135° / 42,4 + 33,7	V2A	80	100	8	3 x 9
033	90° / 42,4 + 33,7	V2A	80	100	8	3 x 9

Abmessungen in mm / Dimension en mm

Abdeckkrosette Pièce de recouvrement



Artikel Article	Ø	Qualität Qualité	X	Z	passend zu
065	12,0 x 1,5	V2A	70	14	
036	33,7 x 2	V2A	85	21	026
035	33,7 x 2	V2A	105	21	025
019	42,4 x 2	V2A	125	21	010 + 011
019V	42,4 x 2	V4A	125	21	010 + 011
029	42,4 x 2	V2A	85	21	020 + 021
029V	42,4 x 2	V4A	85	21	020 + 021
024	42,4 x 2	V2A	105	20	014
5019	50,8 x 1,5	V4A	125	14	5010
5029	50,8 x 1,5	V4A	105	14	5020 + 5021

Abmessungen in mm / Dimension en mm

Wandhalterung Support mural

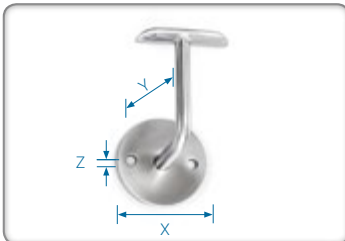

Artikel Article	Ø	Qualität Qualité	X	Y	Z	Loch Trou
040	42,4 + 33,7	V2A	60	75	4	2 x 7

Wandhalterung Support mural

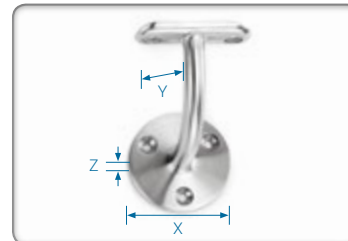

Artikel Article	Ø	Qualität Qualité	X	Y	Z	Loch Trou
040W	42,4 + 33,7	V2A	60	75	5	3 x 6

Abmessungen in mm / Dimension en mm

Abmessungen in mm / Dimension en mm

Wandhalterung mit Gelenk Support mural avec articulation

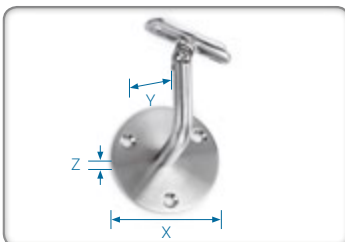

Artikel Article	Ø	Qualität Qualité	X	Y	Z	Loch Trou
041	42,4 + 33,7	V2A	80	75	6	3 x 7
041V	42,4 + 33,7	V4A	80	75	6	3 x 7

Wandhalterung mit Gelenk Support mural avec articulation

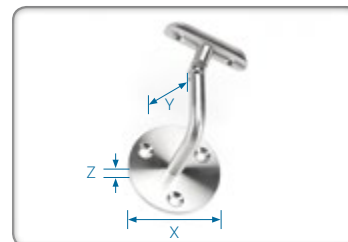

Artikel Article	Ø	Qualität Qualité	X	Y	Z	Loch Trou
041W	42,4 + 33,7	V2A	70	75	4	3 x 6,5

Abmessungen in mm / Dimension en mm

Abmessungen in mm / Dimension en mm



Wandhalterung mit Stockschraube Support mural



Artikel Article	Ø	Qualität Qualité	X	Y	Z
042	42,4 + 33,7	V2A	60	62	4
042V	42,4 + 33,7	V4A	60	62	4

Abmessungen in mm / Dimension en mm

Wandhalterung zum Anschweißen Support mural à souder

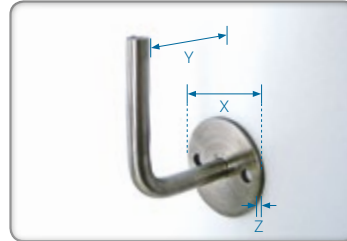

Artikel Article	Ø	Qualität Qualité	X	Y	Z	Loch Trou
043	-	V2A	60	75	4	2 x 7

Abmessungen in mm / Dimension en mm

Wandhalterung mit Ring Support mural avec anneau

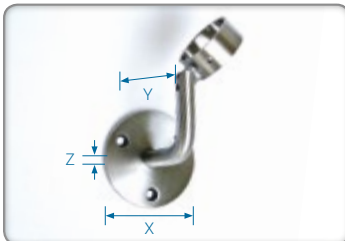

Artikel Article	Ø	Qualität Qualité	X	Y	Z	Loch Trou
044	42,4 x 2	V2A	80	75	6	3 x 7
044V	42,4 x 2	V4A	80	75	6	3 x 7

Abmessungen in mm / Dimension en mm

Wandhalterung für Glasmontage Support mural

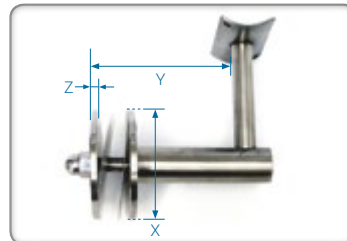

Artikel Article	Ø	Qualität Qualité	X	Y	Z
045	42,4 + 33,7	V2A	60	62	4
045V	42,4 + 33,7	V4A	60	62	4

Abmessungen in mm / Dimension en mm

Wandhalterung für Kabeldurchführung Support mural creux (passage cable électrique)

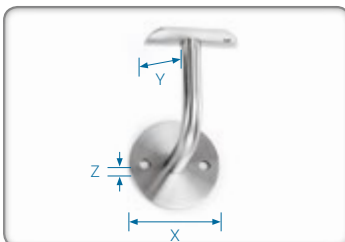

Artikel Article	Ø	Qualität Qualité	X	Y	Z	Loch Trou
046	42,4 + 33,7	V2A	60	68	4	2 x 7

Abmessungen in mm / Dimension en mm

Wandhalterung verschraubt Support mural visser

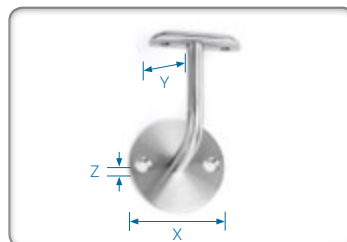

Artikel Article	Ø	Qualität Qualité	X	Y	Z	Loch Trou
047	42,4 + 33,7	V2A	70	72	4	2 x 7

Abmessungen in mm / Dimension en mm

Wandhalterung mit Gewinde M8 x 55 Support mural avec tige filetée M8 x 55

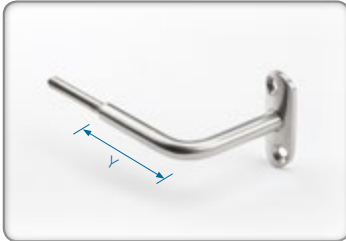

Artikel Article	Ø	Qualität Qualité	Y
050	42,4 + 33,7	V2A	75

Wandhalterung zum Schweißen Support mural à souder

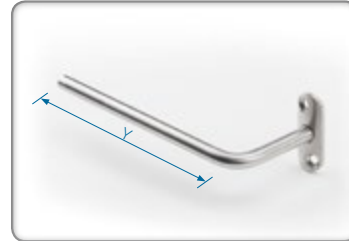

Artikel Article	Ø	Qualität Qualité	Y
051	42,4 + 33,7	V2A	200

Abmessungen in mm / Dimension en mm

Abmessungen in mm / Dimension en mm

Handlaufhalter für Pfosten mit Gelenk Support main courante avec articulation



Artikel Article	Ø	Qualität Qualité	Y
052	42,4 + 33,7	V2A	80

Abmessungen in mm / Dimension en mm

Rosette Rosace

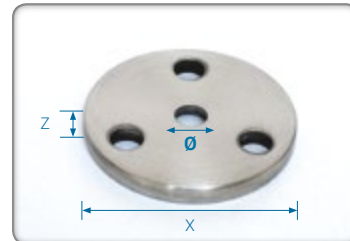

Artikel Article	Ø	Qualität Qualité	X	Z	Loch Trou
060	9 mm	V2A	60	6	3 x 9
070	9 mm	V2A	80	6	3 x 9
071	M8	V2A	80	8	3 x 9

Abmessungen in mm / Dimension en mm

Halbschale Demi-coquille

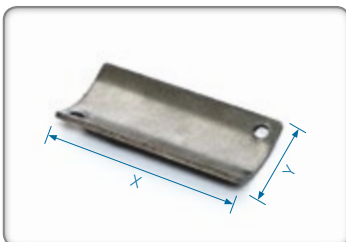

Artikel Article	Ø	Qualität Qualité	X	Y
080	42,4 + 33,7	V2A	60	30
080V	42,4 + 33,7	V4A	60	30

Abmessungen in mm / Dimension en mm

Handlaufplatte, Bohrungen versetzt Demi coquille

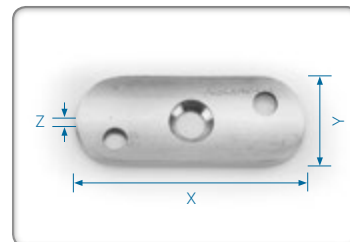

Artikel Article	Ø	Qualität Qualité	X	Y	Z	Loch Trou
081	42,4 x 2	V2A	65	25	4	2 x 6,5
082	33,7 x 2	V2A	65	25	4	2 x 6,5

Abmessungen in mm / Dimension en mm



Einzelteile Eléments

geschliffen Korn 320

poli grain 320

STICK-IT

www.stick-it.ch

Handlaufplatte 135° Demi coquille 135°

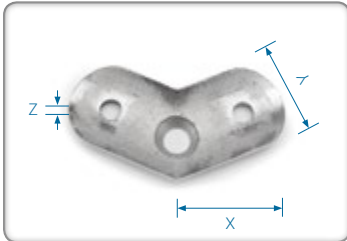

Artikel Article	Ø	Qualität Qualité	X	Y	Z	Loch Trou
85	42,4 x 2	V2A	32	25	4	2 x 6,5

Abmessungen in mm / Dimension en mm

Handlaufplatte 90° Demi coquille 90°

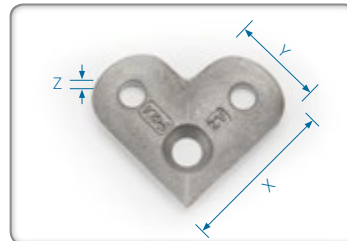

Artikel Article	Ø	Qualität Qualité	X	Y	Z	Loch Trou
87	42,4 x 2	V2A	44	25	4	2 x 6,5

Abmessungen in mm / Dimension en mm

Edelstahlstift mit Aussengewinde M8 und Innengewinde Tige en inox avec filetage mâle M8 et filetage femelle

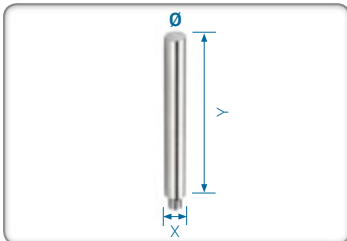

Artikel Article	Ø	Qualität Qualité	X	Y
95060-12-M8	M6 x 15	V2A	12	60
95075-12-M8	M6 x 15	V2A	12	75
95100-12-M8	M6 x 15	V2A	12	100

Abmessungen in mm / Dimension en mm

Edelstahlstift mit Aussengewinde M8 und oben zum Anschweißen Tige en inox avec filetage mâle M8, en haut à souder

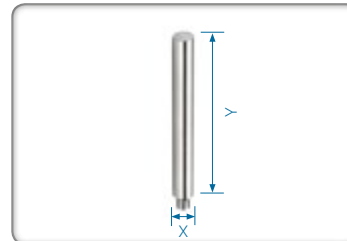

Artikel Article	Ø	Qualität Qualité	X	Y
95075-12	Schweißen	V2A	12	75
95175-12	Schweißen	V2A	12	100

Abmessungen in mm / Dimension en mm

Seitenplatte kurz Plaque latérale courte

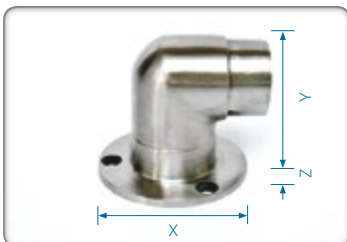

Artikel Article	Ø	Qualität Qualité	X	Y	Z	Loch Trou
090	42,4 x 2	V2A	75	70	5	3 x 6
090V	42,4 x 2	V4A	75	70	5	3 x 6

Abmessungen in mm / Dimension en mm

Seitenplatte lang Plaque latérale longue

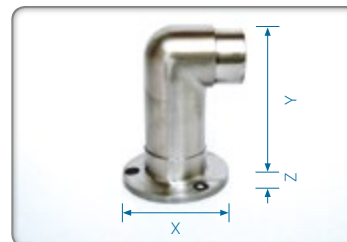

Artikel Article	Ø	Qualität Qualité	X	Y	Z	Loch Trou
100	42,4 x 2	V2A	75	100	6	3 x 6
100V	42,4 x 2	V4A	75	100	6	3 x 6

Abmessungen in mm / Dimension en mm

Pfostenhalter ca. 22mm Wandabstand Support pour poteau distance du mur 22mm

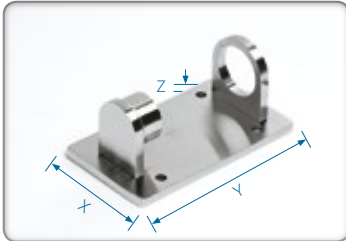

Artikel Article	Ø	Qualität Qualité	X	Y	Z	Loch Trou
101	42,4 x 2	V2A	90	160	8	4 x 9
101V	42,4 x 2	V4A	90	160	8	4 x 9
5101	50,8 x 1,5	V2A	90	160	8	4 x 8

Abmessungen in mm / Dimension en mm

Pfostenhalter zum Schweißen Support pour poteau à souder

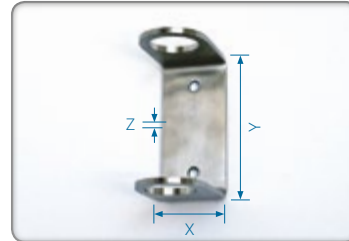

Artikel Article	Ø	Qualität Qualité	X	Y	Z	Loch Trou
102	42,4 x 2	V2A	60	130	6	2 x 11
102V	42,4 x 2	V4A	60	130	6	2 x 11

Abmessungen in mm / Dimension en mm

Pfostenhalter ca. 9mm Wandabstand Support pour poteau distance du mur 9mm

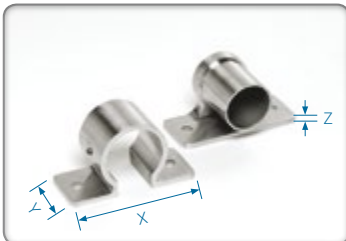

Artikel Article	Ø	Qualität Qualité	X	Y	Z	Loch Trou
103	42,4 x 2	V2A	95	40	5	4 x 9
103V	42,4 x 2	V4A	95	40	5	4 x 9

Abmessungen in mm / Dimension en mm

Befestigungsring ca. 9mm Wandabstand Bague de fixation distance du mur 9mm

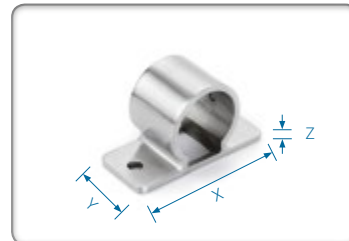

Artikel Article	Ø	Qualität Qualité	X	Y	Z	Loch Trou
103A	42,4 x 2	V2A	95	40	5	2 x 9

Abmessungen in mm / Dimension en mm

Befestigungsfuß ca. 9mm Wandabstand Pied de fixation distance du mur 9mm

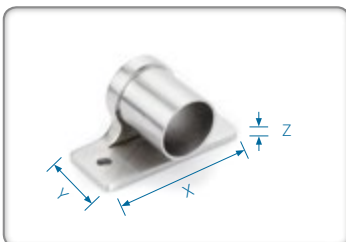

Artikel Article	Ø	Qualität Qualité	X	Y	Z	Loch Trou
103B	-	V2A	95	40	5	2 x 9

Abmessungen in mm / Dimension en mm

Pfostenhalter ca. 50mm Wandabstand Support pour poteau distance du mur 50mm



Artikel Article	Ø	Qualität Qualité	X	Z	Loch Trou
104	42,4 x 2	V2A	100	6	2 x 10

Abmessungen in mm / Dimension en mm



Pfostenhalter ca. 50mm Wandabstand, Außenecke Support pour poteau distance du mur 50mm angle extérieur

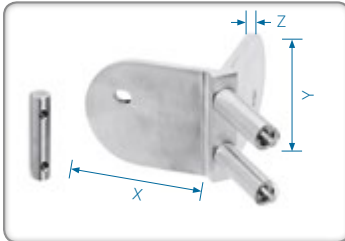

Artikel Article	Ø	Qualität Qualité	X	Y	Z	Loch Trou
104A	42,4 x 2	V2A	125	100	6	2 x 15x11

Abmessungen in mm / Dimension en mm

Pfostenhalter ca. 50mm Wandabstand, Innenecke Support pour poteau distance du mur 50mm angle intérieur

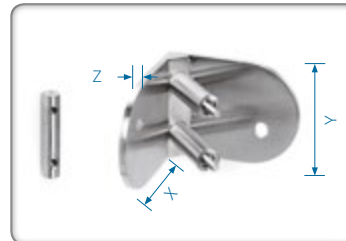

Artikel Article	Ø	Qualität Qualité	X	Y	Z	Loch Trou
104I	42,4 x 2	V2A	125	100	6	2 x 15x11

Abmessungen in mm / Dimension en mm

Betonpfostenhalter Support pour poteau béton



Artikel Article	Ø	Qualität Qualité	X	Y	Z	Loch Trou
107	42,4 x 2	V2A	110	110	6	43,5
107V	42,4 x 2	V4A	110	110	6	43,5

Abmessungen in mm / Dimension en mm

Verstärkungsflansch Bride de renforcement

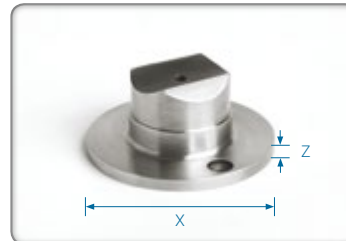

Artikel Article	Ø	Qualität Qualité	X	Z	Loch Trou
110	42,4 x 2	V2A	80	7	2 x 6,5
110V	42,4 x 2	V4A	80	7	2 x 6,5

Abmessungen in mm / Dimension en mm

Steckkappe flach, ganz aus Edelstahl Bouchon plat, en inox plein



Artikel Article	Ø	Qualität Qualité
121	33,7 x 2	V2A
121V	33,7 x 2	V4A
141	42,4 x 2	V2A

Abmessungen in mm / Dimension en mm

Steckkappe gewölbt, ganz aus Edelstahl Bouchon demi-rond, en inox plein



Artikel Article	Ø	Qualität Qualité
131	33,7 x 2	V2A
131V	33,7 x 2	V4A
151	42,4 x 2	V2A

Abmessungen in mm / Dimension en mm

Artikel Article	Ø	Qualität Qualité
141V	42,4 x 2	V4A
158	48,3 x 2	V2A
5140	50,8 x 1,5	V2A

Artikel Article	Ø	Qualität Qualité
151V	42,4 x 2	V4A
159	48,3 x 2	V2A

Steckkappe flach, ganz aus Edelstahl (Vollmaterial) Bouchon plat, en inox plain



Artikel / Article	Ø	Qualität / Qualité
11512	12 x 1,5	V2A
11515	15 x 1,5	V2A
11520	20 x 2	V2A
11521	21,3 x 2	V2A
11525	25 x 2	V2A

Artikel / Article	Ø	Qualität / Qualité
11526	26,9 x 2	V2A
11530	30 x 2	V2A
11535	35 x 2	V2A
11538	38 x 2	V2A
11560	60,3 x 2	V2A

Abmessungen in mm / Dimension en mm

Steckkappe gewölbt, ganz aus Edelstahl (Vollmaterial) Bouchon demi-rond, en inox plain



Artikel / Article	Ø	Qualität / Qualité
11612	12 x 1,5	V2A
11615	15 x 1,5	V2A
11620	20 x 2	V2A
11621	21,3 x 2	V2A
11625	25 x 2	V2A

Artikel / Article	Ø	Qualität / Qualité
11626	26,9 x 2	V2A
11630	30 x 2	V2A
11635	35 x 2	V2A
11638	38 x 2	V2A
11660	60,3 x 2	V2A

Abmessungen in mm / Dimension en mm

Steckkappe rund, ganz aus Edelstahl Bouchon rond, en inox plain



Artikel / Article	Ø	Qualität / Qualité
155	42,4 x 2	V2A
155V	42,4 x 2	V4A
5155	50,8 x 1,5	V2A

Abmessungen in mm / Dimension en mm

Rohrabschluss-Kugel Bouchon demi-rond, en inox plain



Artikel / Article	Ø	Qualität / Qualité
350	12 x 1,5	V2A
340	33,7 x 2	V2A
345	42,4 x 2	V2A

Abmessungen in mm / Dimension en mm



Steckkappe flach, ganz aus Edelstahl Bouchon plat, en inox plain



Artikel Article	Ø	Qualität Qualité
74120	20 x 20 x 1,5	V2A
74125	25 x 25 x 2	V2A
74130	30 x 30 x 2	V2A
74135	35 x 35 x 2	V2A

Abmessungen in mm / Dimension en mm

Steckkappe flach, ganz aus Edelstahl Bouchon plat, en inox plain



Artikel Article	Ø	Qualität Qualité
74032	30 x 20 x 2	V2A
74042	40 x 20 x 2	V2A
74043	40 x 30 x 2	V2A

Abmessungen in mm / Dimension en mm

Artikel Article	Ø	Qualität Qualité
74053	50 x 30 x 2	V2A
74063	60 x 40 x 2	V2A

Steckkappe flach mit Gewinde M8, ganz aus Edelstahl Bouchon plat avec filetage M8, en inox plain



Artikel Article	Ø	Qualität Qualité
121-M8	33,7 x 2	V2A
141-M8	42,4 x 2	V2A

Abmessungen in mm / Dimension en mm

Steckkappe gewölbt mit Gewinde M8, zum Einkleben Bouchon demi-rond avec filetage M8, en inox plain



Artikel Article	Ø	Qualität Qualité
153-M8	33,7 x 2	V2A
152-M8	42,4 x 2	V2A

Abmessungen in mm / Dimension en mm

Steckkappe rund mit Gewinde M8, ganz aus Edelstahl Bouchon rond avec filetage M8, en inox plain



Artikel Article	Ø	Qualität Qualité
155-M8	42,4 x 2	V2A

Abmessungen in mm / Dimension en mm

Steckkappe flach mit Gewinde M8, ganz aus Edelstahl Bouchon plat avec filetage M8, en inox plain



Artikel Article	Ø	Qualität Qualité
74130-M8	30 x 30 x 2	V2A
74140-M8	40 x 40 x 2	V2A

Abmessungen in mm / Dimension en mm

Bogen 90° Coude 90°



Artikel Article	Ø	Qualität Qualité	X
161	33,7 x 2	V2A	51
161V	33,7 x 2	V4A	51
160	42,4 x 2	V2A	64

Abmessungen in mm / Dimension en mm

Bogen verstellbar Coude ajustable



Artikel Article	Ø	Qualität Qualité
163	42,4 x 2	V2A

Abmessungen in mm / Dimension en mm

Anschlussbogen Coude raccord



Artikel Article	Ø	Qualität Qualité	X
165	42,4 x 2	V2A	87
165V	42,4 x 2	V4A	87

Abmessungen in mm / Dimension en mm

Anschlussbogen mit No. 022 Coude raccord avec No. 022



Artikel Article	Ø	Qualität Qualité
166	42,4 x 2	V2A
166V	42,4 x 2	V4A

Abmessungen in mm / Dimension en mm

Abschlussbogen flach Coude de finition



Artikel Article	Ø	Qualität Qualité	X
167	42,4 x 2	V2A	65

Abmessungen in mm / Dimension en mm

Abschlussbogen rund Coude de finition



Artikel Article	Ø	Qualität Qualité	X
168	42,4 x 2	V2A	65

Abmessungen in mm / Dimension en mm



Ecke 90° Equerre 90°



Artikel Article	Ø	Qualität Qualité	X
171	33,7 x 2	V2A	50
170	42,4 x 2	V2A	64
170V	42,4 x 2	V4A	64

Abmessungen in mm / Dimension en mm

Ecke 45° Equerre 45°

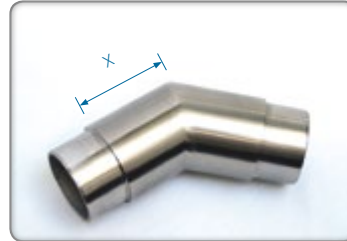

Artikel Article	Ø	Qualität Qualité	X
175	42,4 x 2	V2A	50
175V	42,4 x 2	V4A	50

Abmessungen in mm / Dimension en mm

Ecke halbrund 45° Equerre demi-rond 45°



Artikel Article	Ø	Qualität Qualité	X
176	42,4 x 2	V2A	45
176V	42,4 x 2	V4A	45

Abmessungen in mm / Dimension en mm

Gelenkstück innen hohl für Kabeldurchführung Raccordement articulé creux (passage cable électrique)

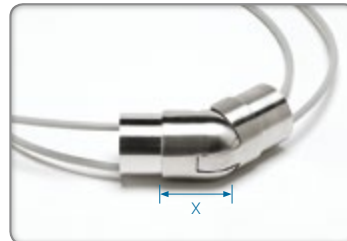

Artikel Article	Ø	Qualität Qualité	X
177	42,4 x 2	V2A	27
177V	42,4 x 2	V4A	27

Abmessungen in mm / Dimension en mm

Gelenkstück mit Stab Raccordement articulé sur barre



Artikel Article	Ø	Qualität Qualité	X	Y
178	42,4 x 2	V2A	27	74
178V	42,4 x 2	V4A	27	74

Abmessungen in mm / Dimension en mm

Gelenkstück 90-35° Raccordement articulé 90-35°



Artikel Article	Ø	Qualität Qualité
179	42,4 x 2	V2A

Abmessungen in mm / Dimension en mm

Ecke - Abgang Équerre d'angle

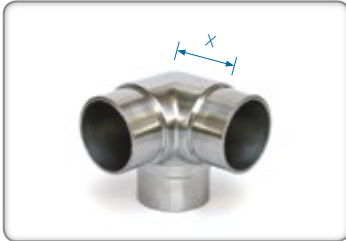

Artikel Article	Ø	Qualität Qualité	X
195	33,7 x 2	V2A	43
190	42,4 x 2	V2A	49

Ecke - Abgang mit Stab Équerre d'angle sur barre



Artikel Article	Ø	Qualität Qualité	X	Y
191	42,4 x 2	V2A	64	74
191V	42,4 x 2	V4A	64	74

Abmessungen in mm / Dimension en mm

Abmessungen in mm / Dimension en mm

T-Stück Raccord en T



Artikel Article	Ø	Qualität Qualité	X
215	33,7 x 2	V2A	49
210	42,4 x 2	V2A	96
210V	42,4 x 2	V4A	96

Kreuzstück mit gleichen Abgängen Pièce en croix

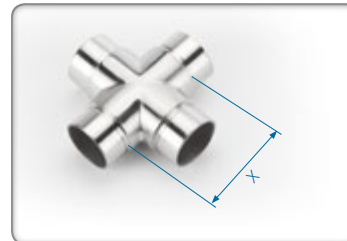

Artikel Article	Ø	Qualität Qualité	X
200	42,4 x 2	V2A	60

Abmessungen in mm / Dimension en mm

Abmessungen in mm / Dimension en mm

T-Stück mit seitlichem Abgang Équerre d'angle en T

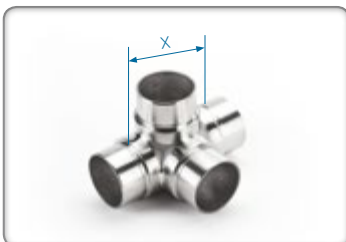

Artikel Article	Ø	Qualität Qualité	X
205	42,4 x 2	V2A	60

Sattelstück Selle de raccordement



Artikel Article	Ø	Qualität Qualité	Y
229	33,7 x 2	V2A	33,7 x 2
235	33,7 x 2	V2A	42,4 x 2
230	42,4 x 2	V2A	42,4 x 2

Artikel Article	Ø	Qualität Qualité	Y
230V	42,4 x 2	V4A	42,4 x 2
5230	50,8 x 1,5	V2A	50,8 x 1,5

Abmessungen in mm / Dimension en mm

Abmessungen in mm / Dimension en mm



Sattelstück lang Selle de raccordement longue

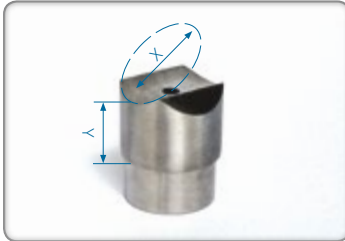

Artikel Article	Ø	Qualität Qualité	X	Y
230L	42,4 x 2	V2A	42,4 x 2	27
230LV	42,4 x 2	V4A	42,4 x 2	27

Abmessungen in mm / Dimension en mm

Stabsattel zum Schweißen Selle de raccordement à souder

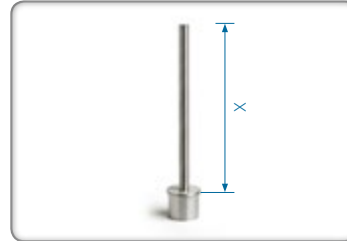

Artikel Article	Ø	Qualität Qualité	X
231	42,4 x 2	V2A	200

Abmessungen in mm / Dimension en mm

Stabsattel innen hohl für Kabeldurchführung Selle de raccordement sur barre creux (passage cable électrique)



Artikel Article	Ø	Qualität Qualité	X
232V	42,4 x 2	V4A	74

Abmessungen in mm / Dimension en mm

Stabsattel ohne Gelenk Selle de raccordement sur barre sans articulation



Artikel Article	Ø	Qualität Qualité	X
232	42,4 x 2	V2A	74

Abmessungen in mm / Dimension en mm

Stabsattel mit Gelenk Selle de raccordement sur barre avec articulation



Artikel Article	Ø	Qualität Qualité	X
238	33,7 x 2	V2A	80
233	42,4 x 2	V2A	74
233V	42,4 x 2	V4A	74

Abmessungen in mm / Dimension en mm

Stabsattel mit Ring Selle de raccordement sur barre avec articulation & anneau



Artikel Article	Ø	Qualität Qualité	X
234	42,4 x 2	V2A	74
234V	42,4 x 2	V4A	74

Abmessungen in mm / Dimension en mm

Stabsattel mit Gelenk, Auflage flach Selle de raccordement sur barre avec articulation, support plat



Artikel Article	Ø	Qualität Qualité	X
236	42,4 x 2	V2A	74
236V	42,4 x 2	V4A	74

Abmessungen in mm / Dimension en mm

Verbindungsstück mit Stab Selle de raccordement sur barre avec articulation



Artikel Article	Ø	Qualität Qualité	X
237	42,4 x 2	V2A	74
237V	42,4 x 2	V4A	74

Abmessungen in mm / Dimension en mm

Pfostengelenk Selle de raccordement articulée

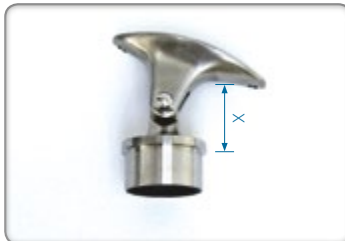

Artikel Article	Ø	Qualität Qualité	X
240	42,4 x 2	V2A	55
5240	50,8 x 1,5	V2A	55

Abmessungen in mm / Dimension en mm

Pfostengelenk Selle de raccordement articulée

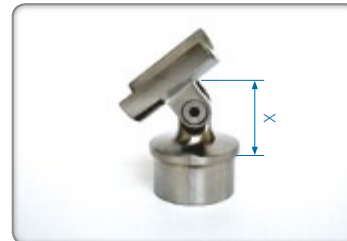

Artikel Article	Ø	Qualität Qualité	X
241	42,4 x 2	V2A	39
241V	42,4 x 2	V4A	39

Abmessungen in mm / Dimension en mm

Gelenkstück Raccordement articulé



Artikel Article	Ø	Qualität Qualité	Artikel Article	Ø	Qualität Qualité
255	33,7 x 2	V2A	5250	50,8 x 1,5	V2A
250	42,4 x 2	V2A			

Abmessungen in mm / Dimension en mm

3-Weg-Gelenk Raccordement articulé à 3 embranchements



Artikel Article	Ø	Qualität Qualité
251	42,4 x 2	V2A
251V	42,4 x 2	V4A

Abmessungen in mm / Dimension en mm



3-Weg-Gelenk mit Stab Raccord articulé à 3 embranchements sur barre



Artikel Article	Ø	Qualität Qualité	X
252	42,4 x 2	V2A	74
252V	42,4 x 2	V4A	74

Abmessungen in mm / Dimension en mm

Blechhalter für Einsätze 1,5 - 3mm Pince à tôle pour tôle 1,5 - 3mm

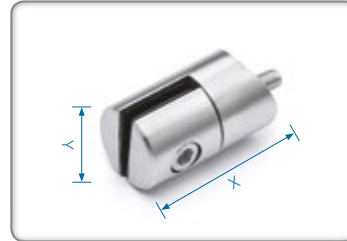

Artikel Article	Ø	Qualität Qualité	Für Blech Pour tôle	X	Y
261	42,4 x 2	V2A	1,5 - 3	45	29

Abmessungen in mm / Dimension en mm

Glashalter für Glas 6 - 14 mm Pince pour verre 6 - 14 mm



Artikel Article	Ø	Für Glas Pour verre	Qualität Qualité
262	42,4 x 2	6 - 14	V2A
262V	42,4 x 2	6 - 14	V4A

Abmessungen in mm / Dimension en mm

Glashalter eckig, mit Sicherungsboden Pince à verre carré haute/basse et traversant, avec fond amovible

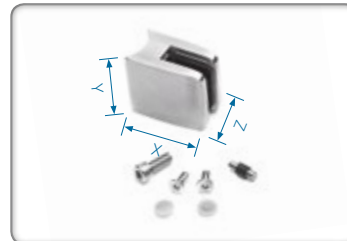

Artikel Article	Ø	Qualität Qualité	X	Y	Z
263	42,4 x 2	V2A	52	52	32
263F	flach/plate	V2A	52	52	32

Abmessungen in mm / Dimension en mm

Gummi Einsätze und Boden separat zum Glashalter bestellen.
Glashalter können nicht im 90° Winkel montiert werden (Pfosten 42,4mm)

S'il vous plaît commandez gomme et sol avec la pince à verre.

Les Pince à verre ne sont pas prévues pour faire un montage en angle de 90° à un Poteau de 42,4mm



Artikel / Article	Ø	Qualität / Qualité
263-Boden	Boden/sol	V2A
263-876	Gummi/gomme für VSG Glas 8,76mm	-
263-1076	Gummi/gomme für VSG Glas 10,76mm	-
263-1276	Gummi/gomme für VSG Glas 12,76mm	-

Abmessungen in mm / Dimension en mm

Glashalter flexibel rund Pince à verre rond

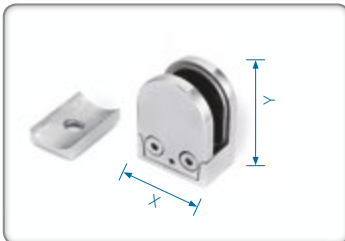

Artikel Article	Ø	Qualität Qualité	Für Glas Pour verre	X	Y
270	42,4 x 2	ZAMAC	2 - 5	45	61
264	42,4 x 2	V2A	6 - 10	45	61
264V	42,4 x 2	V4A	6 - 10	45	61
275	42,4 x 2	ZAMAC	6 - 10	45	61
268	42,4 x 2	V2A	10,76-14	45	61
268V	42,4 x 2	V4A	10,76-14	45	61
276	42,4 x 2	ZAMAC	10,76-14	45	61

Abmessungen in mm / Dimension en mm

Glashalter flexibel eckig Pince à verre carré

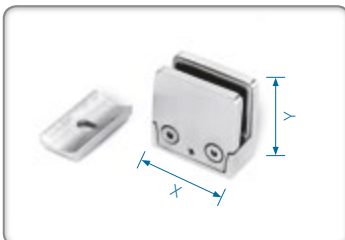

Artikel Article	Ø	Qualität Qualité	Für Glas Pour verre	X	Y
264E	42,4 x 2	V2A	6 - 10	55	55
268E	42,4 x 2	V2A	10,76-14	55	55

Abmessungen in mm / Dimension en mm

Tafelhalter Support pour tablettes

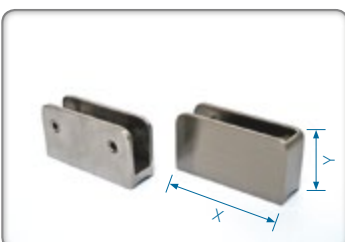

Artikel Article	Ø	Qualität Qualité	Für Einsätze	Ausführung	X	Y
265	42,4 x 2	V2A	3 - 10	Offen	68	35
265A	42,4 x 2	V2A	3 - 10	Geschlossen	68	35
265B	42,4 x 2	V2A	3 - 10	Geschlossen	68	35
265F	Flach	V2A	3 - 10	Offen	68	35
265AF	Flach	V2A	3 - 10	Geschlossen	68	35
265BF	Flach	V2A	3 - 10	Geschlossen	68	35
267	42,4 x 2	ZAMAC	3 - 10	Offen	68	35
267A	42,4 x 2	ZAMAC	3 - 10	Geschlossen	68	35
267B	42,4 x 2	ZAMAC	3 - 10	Geschlossen	68	35
267F	Flach	ZAMAC	3 - 10	Offen	68	35
267AF	Flach	ZAMAC	3 - 10	Geschlossen	68	35
267BF	Flach	ZAMAC	3 - 10	Geschlossen	68	35

Abmessungen in mm / Dimension en mm



Verbindungsstück Pièce de raccordement

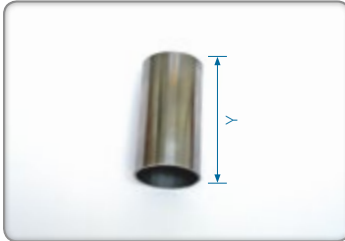

Artikel Article	Ø	Qualität Qualité	Y
290	33,7 x 2	V2A	80
280	42,4 x 2	V2A	80
5280	50,8 x 1,5	V2A	80

Abmessungen in mm / Dimension en mm

Verbindungsstück Pièce de raccordement

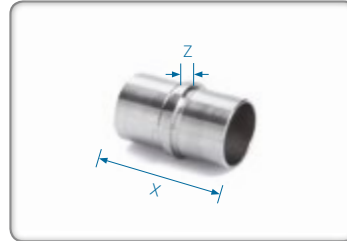

Artikel Article	Ø	Qualität Qualité	X	Z
291	33,7 x 2	V2A	55	5
281	42,4 x 2	V2A	65	5
281V	42,4 x 2	V4A	65	5

Abmessungen in mm / Dimension en mm

Rundstahlhalter Support pour barres

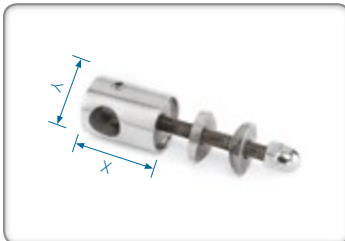

Artikel Article	Ø	Qualität Qualité	Bohrung	X	Y
311	42,4 x 2	V2A	12,1	30	20
311V	42,4 x 2	V4A	12,1	30	20
5311	50,8 x 1,5	V2A	12,1	30	20

Abmessungen in mm / Dimension en mm

Querstabhalter Support pour barres

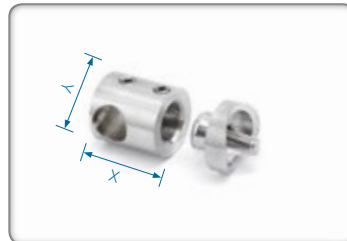

Artikel Article	Ø	Qualität Qualité	Bohrung	X	Y
312	42,4 x 2	V2A	12,1	28	20
312 F	Flach	V2A	12,1	28	20

Abmessungen in mm / Dimension en mm

Querstabhalter mit Sackloch links Support pour barres, terminaison gauche

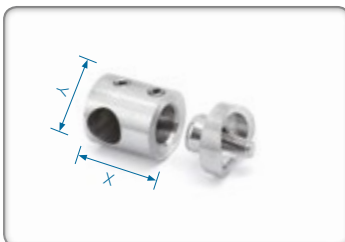

Artikel Article	Ø	Qualität Qualité	Bohrung	X	Y
312L	42,4 x 2	V2A	12,1	28	20

Abmessungen in mm / Dimension en mm

Querstabhalter mit Sackloch rechts Support pour barres, terminaison droite

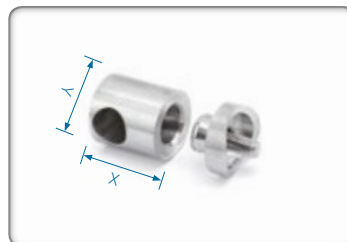

Artikel Article	Ø	Qualität Qualité	Bohrung	X	Y
312R	42,4 x 2	V2A	12,1	28	20

Abmessungen in mm / Dimension en mm

Querstabhalter zum Stossen Support pour connecter les barres

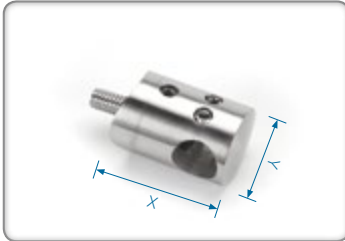

Artikel Article	Ø	Qualität Qualité	Bohrung	X	Y
313	42,4 x 2	V2A	12,1	28	22
313F	flach	V2A	12,1	28	22

Abmessungen in mm / Dimension en mm

Gelenkstück Raccordement articulé

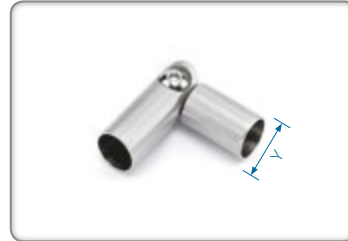

Artikel Article	Ø	Qualität Qualité	Y
315	12,1	V2A	13,5

Abmessungen in mm / Dimension en mm

Verbindungsstück Pièce de raccordement

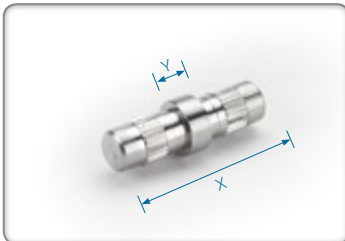

Artikel Article	Ø	Qualität Qualité	X	Y
316	12 x 1,5	V2A	35	5

Abmessungen in mm / Dimension en mm

Steckkappe flach, ganz aus Edelstahl Bouchon plat, en inox plain

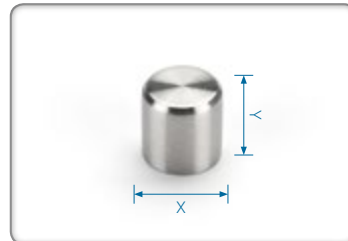

Artikel Article	Ø	Qualität Qualité	X	Y
349	12 x 1,5	V2A	15	15

Abmessungen in mm / Dimension en mm

Zierkugeln Boules décoratives

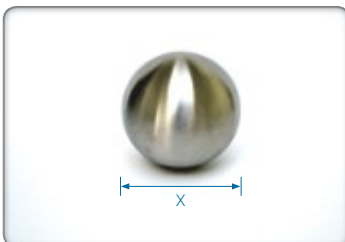

Artikel / Article	Ø	Qualität Qualité	X
351	M6	V2A	20
353	M6	V2A	30
354	M6	V2A	40
355	M6	V2A	50

Abmessungen in mm / Dimension en mm

Drahtklemme Serre-câble



Artikel Article	Qualität Qualité	X
420	V2A	20
420V	V4A	20

Abmessungen in mm / Dimension en mm



Öse œillet



Artikel Article	Qualität Qualité	X
430	V2A	27
430V	V4A	27

Abmessungen in mm / Dimension en mm

Schale Coquille



Artikel Article	Qualität Qualité	X	Loch
440	V2A	18	6
440V	V4A	18	6

Abmessungen in mm / Dimension en mm

Drahtseil-Set Set pour câble



Artikel Article	Ø	Qualität Qualité
471	42,4 x 2	V2A
471V	42,4 x 2	V4A

Abmessungen in mm / Dimension en mm

Drahtseil-Set mit Stockschraube, Wandmontage Set pour câble avec vis à double filetage



Artikel Article	Ø	Qualität Qualité
472	Flach	V2A
472V	Flach	V4A

Abmessungen in mm / Dimension en mm

Drahtseil-Set für 5mm Draht, vorgesetzte Montage Set pour câble, pour 5mm câble



Artikel Article	Ø	Qualität Qualité
475	42,4 x 2	V2A
475F	flach/plate	V2A

Abmessungen in mm / Dimension en mm

Führung für Drahtseil Entretoise pour passe-câble



Artikel Article	Ø	Qualität Qualité
475-1	42,4 x 2	V2A
475F-1	flach/plate	V2A

Abmessungen in mm / Dimension en mm

Seilspanner mit 2 Gabeln Tendeur de câble

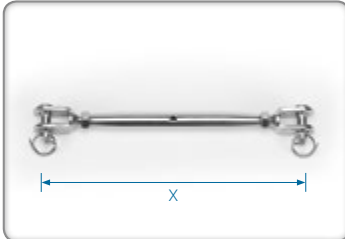

Artikel Article	Gewinde	Qualität Qualité	X
80005	M8	V4A	165
80010	M10	V4A	190

Abmessungen in mm / Dimension en mm

Spannschloss mit Ösen Tendeur de câble

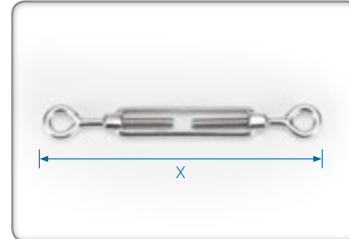

Artikel Article	Gewinde	Qualität Qualité	X
80015	M5	V4A	120
80020	M6	V4A	160
80025	M8	V4A	200

Abmessungen in mm / Dimension en mm

Spannschloss mit Öse und Hacken Tendeur de câble

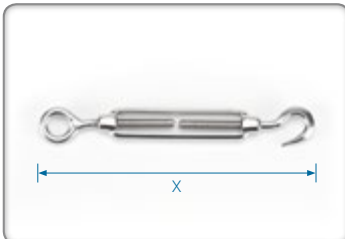

Artikel Article	Gewinde	Qualität Qualité	X
80030	M5	V4A	120
80035	M6	V4A	160
80040	M8	V4A	200

Abmessungen in mm / Dimension en mm

Drahtseilklemme Serre-câble



Artikel Article	Seil - Ø	Qualität Qualité	Artikel Article	Seil - Ø	Qualität Qualité
80060	3mm	V4A	80066	6mm	V4A
80062	4mm	V4A	80068	8mm	V4A
80064	5mm	V4A			

Abmessungen in mm / Dimension en mm

Simplexklemmen Serre-câble simple



Artikel Article	Seil - Ø	Qualität Qualité	Artikel Article	Seil - Ø	Qualität Qualité
80070	3mm	V4A	80076	6mm	V4A
80072	4mm	V4A	80078	8mm	V4A
80074	5mm	V4A			

Abmessungen in mm / Dimension en mm

Duplexklemmen Serre-câble double



Artikel Article	Seil - Ø	Qualität Qualité	Artikel Article	Seil - Ø	Qualität Qualité
80080	3mm	V4A	80086	6mm	V4A
80082	4mm	V4A	80088	8mm	V4A
80084	5mm	V4A			

Abmessungen in mm / Dimension en mm



Einzelteile Eléments

geschliffen Korn 320

poli grain 320

STICK-IT

www.stick-it.ch

Kauschen Cosse-coeur



Artikel Article	Seil - Ø	Qualität Qualité
80090	3mm	V4A
80092	4mm	V4A
80094	5mm	V4A

Artikel Article	Seil - Ø	Qualität Qualité
80096	6mm	V4A
80098	8mm	V4A

Abmessungen in mm / Dimension en mm

Ringöse Anneau à tige



Artikel Article	Gewinde	Qualität Qualité
80150	M6	V4A
80155	M8	V4A

Abmessungen in mm / Dimension en mm

Draht Câble



Artikel / Article	Ø 4 mm	Qualität / Qualité	Länge
490-25	4mm, 7 x 7	V2A	25m
490V-25	4mm, 7 x 7	V4A	25m
490-50	4mm, 7 x 7	V2A	50m
490V-50	4mm, 7 x 7	V4A	50m
490-1	4mm, 7 x 7	V2A	100m
490V-1	4mm, 7 x 7	V4A	100m
490-2	4mm, 7 x 7	V2A	200m
490V-2	4mm, 7 x 7	V4A	200m

Artikel / Article	Ø 5mm	Qualität / Qualité	Länge
491-25	5mm, 7 x 7	V2A	25m
491-50	5mm, 7 x 7	V2A	50m
491-100	5mm, 7 x 7	V2A	100m
491-200	5mm, 7 x 7	V2A	200m

Abmessungen in mm / Dimension en mm

Kette 24 x 14 x 4 mm Chaîne 24 x 14 x 4 mm



Artikel Article	Qualität Qualité	Länge
492	V4A	25m

Abmessungen in mm / Dimension en mm

Verbindung Kette Raccordement chaîne



Artikel Article	Qualität Qualité
493	V4A

Abmessungen in mm / Dimension en mm

Scharnier Charnière

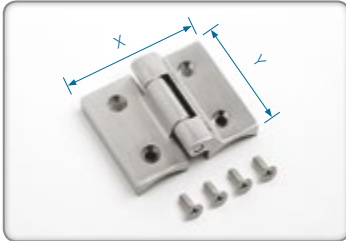

Artikel Article	Ø	Qualität Qualité	X	Y	Loch
501V	42,4 x 2	V4A	84	70	4 x 6

Abmessungen in mm / Dimension en mm

Schließbügel Verrou

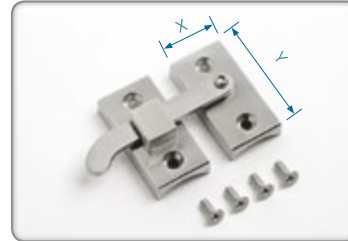

Artikel Article	Ø	Qualität Qualité	X	Y	Loch
521	42,4 x 2	V4A	35	70	4 x 6

Abmessungen in mm / Dimension en mm

Türdrücker Support de bâton de maréchal



Artikel Article	Ø	Qualität Qualité	Richtung	X
526	42,4 x 2	V2A	gerade/droit	70
527	42,4 x 2	V2A	45°	70

Abmessungen in mm / Dimension en mm

Stossgriffhalter Support de bâton de maréchal

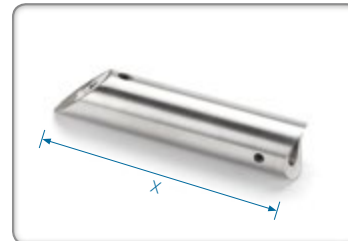

Artikel Article	Ø	Qualität Qualité	Richtung	X
530	33,7 x 2	V2A	gerade/droit	60
533	33,7 x 2	V2A	45°	94

Abmessungen in mm / Dimension en mm

Loctite 638 Loctite 638



Artikel Article	Inhalt
320	50 ml
320K	10 ml

Loctite 7240 Activator Loctite 7240 Activator



Artikel Article	Inhalt
321	90 ml



Einzelteile Eléments

geschliffen Korn 320

poli grain 320

STICK-IT

www.stick-it.ch

WEICON RK-1300 WEICON RK-1300



Artikel Article	Inhalt
325	60 g

Wandkleber 330NT Colle murale 330NT



Artikel Article	Inhalt
328	310 ml

Glaskleber Loctite 4090 Colle pour verre Loctite 4090



Artikel Article	Inhalt
329	50 ml

WEICON Edelstahl Pflegespray WEICON Spray d'entretien pour acier inoxydable



Artikel Article	Inhalt
322	400 ml

WEICON Sprühreiniger S WEICON Spray de nettoyage acier inoxydable



Artikel Article	Inhalt
323	400 ml

Kleber FAST2K, einkleben von Pfosten Matériau composite pour scellement de poteau



Artikel Article	Inhalt
330	367ml

Ronden einseitig geschliffen, mit Rundschliff Ronde poli un côté

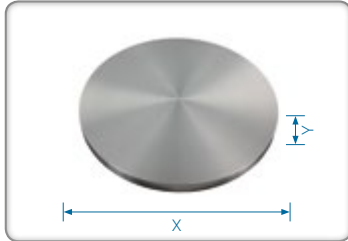

Artikel Article	Qualität Qualité	X	Y
90080-6	V2A	80	6
90100-6	V2A	100	6
90120-6	V2A	120	6

Abmessungen in mm / Dimension en mm

Fussplatten einseitig geschliffen, mit Rundschliff Plaque de base, poli un côté

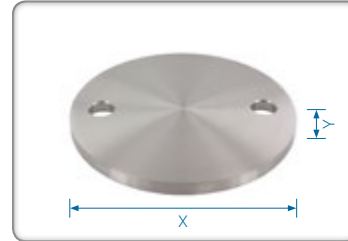

Artikel Article	Qualität Qualité	X	Y
91100-6	V2A	100	6
91110-6	V2A	120	6

Abmessungen in mm / Dimension en mm

Fussplatten einseitig geschliffen, mit Rundschliff Plaque de base, poli un côté



Artikel Article	Ø	Qualität Qualité	X	Y	Loch Trou
92100-6-33	34	V2A	100	6	3 x 11
92100-6-42	42,8	V2A	100	6	3 x 11

Abmessungen in mm / Dimension en mm

Fussplatte einseitig geschliffen Plaque de base, poli un côté

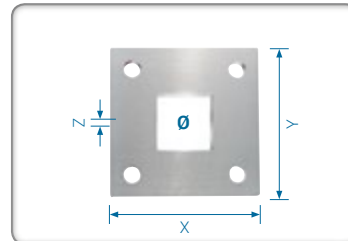

Artikel Article	Ø	Qualität Qualité	X	Y	Z	Loch Trou
93092-6-40	40,2	V2A	92	92	6	4 x 11

Abmessungen in mm / Dimension en mm

Fussplatte einseitig geschliffen Plaque de base, poli un côté

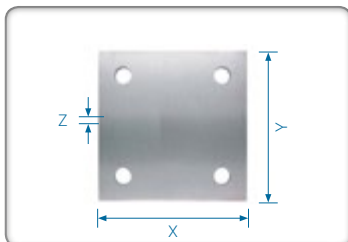

Artikel Article	Ø	Qualität Qualité	X	Y	Z	Loch Trou
93092-6	-	V2A	92	92	6	4 x 11

Abmessungen in mm / Dimension en mm

Abdeckkrosetten Pièce de recouvrement

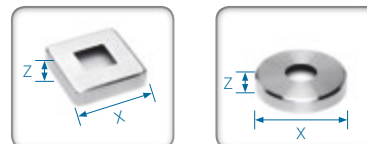

Artikel / Article	Ø	Qualität / Qualité	X	Z	Passend zu
035	33,7 x 2	V2A	105	21	92100-6-33
019	42,4 x 2	V2A	125	21	90120-6 + 91110-6
019V	42,4 x 2	V4A	125	21	90120-6 + 91110-6
029	42,4 x 2	V2A	85	21	90080-6
029V	42,4 x 2	V4A	85	21	90080-6
024	42,4 x 2	V2A	105	20	90100-6 + 91100-6 + 92100-6-42
719	40 x 40 x 2	V2A	108	20	93092-6-40 + 93092-6

Abmessungen in mm / Dimension en mm



Wandhalterung zum Anschweißen

Support mural à souder

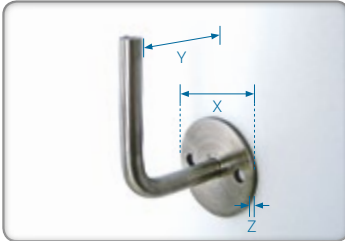

Artikel Article	Ø	Qualität Qualité	X	Y	Z	Loch Trou
043	-	V2A	60	68	4	2 x 7

Abmessungen in mm / Dimension en mm

Rosette

Rosace

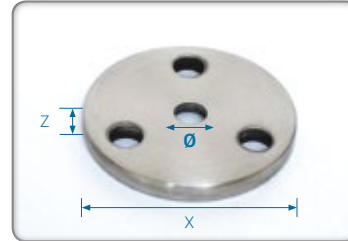

Artikel Article	Ø	Qualität Qualité	X	Z	Loch Trou
060	9 mm	V2A	60	6	3 x 9
070	9 mm	V2A	80	6	3 x 9
071	M8	V2A	80	8	3 x 9

Abmessungen in mm / Dimension en mm



Halbschale

Demi-coquille

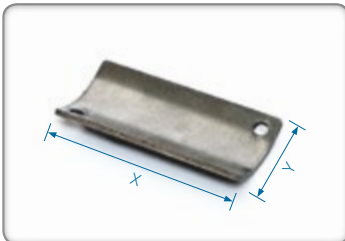

Artikel Article	Ø	Qualität Qualité	X	Y
080	42,4 + 33,7	V2A	60	30
080V	42,4 + 33,7	V4A	60	30

Abmessungen in mm / Dimension en mm

Pfostenhalter zum Schweißen

Support pour poteau à souder

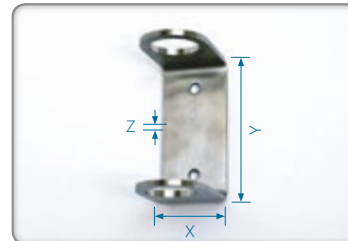

Artikel Article	Ø	Qualität Qualité	X	Y	Z	Loch Trou
102	42,4 x 2	V2A	60	130	6	2 x 11
102V	42,4 x 2	V4A	60	130	6	2 x 11

Abmessungen in mm / Dimension en mm

Stabsattel zum Schweißen

Selle de raccordement à souder

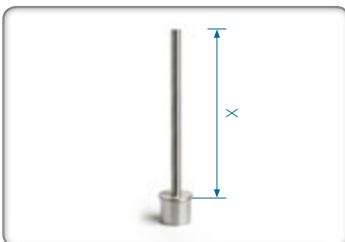

Artikel Article	Ø	Qualität Qualité	X
231	42,4 x 2	V2A	200

Abmessungen in mm / Dimension en mm

Wandanschluss Raccord mural

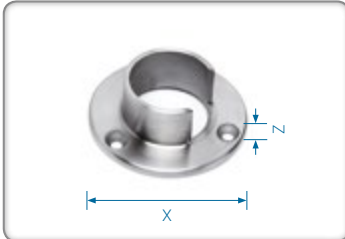

Artikel Article	Ø	Nut	Qualität Qualité	X	Z
02042SR	42,4	20x20 & 25x25	V2A	85	5

Abmessungen in mm / Dimension en mm

Steckkappe flach, ganz aus Edelstahl Bouchon plat, en inox plein



Artikel Article	Ø	Nut	Qualität Qualité
14142SR	42,4	20x20 & 25x25	V2A
14142SRV	42,4	20x20 & 25x25	V4A

Abmessungen in mm / Dimension en mm

Rahmenecke 90° Equerre 90°



Artikel Article	Ø	Nut	Qualität Qualité	X
17042SR	42,4	20x20 & 25x25	V2A	50

Abmessungen in mm / Dimension en mm

Verlaufsecke 90° Equerre 90°

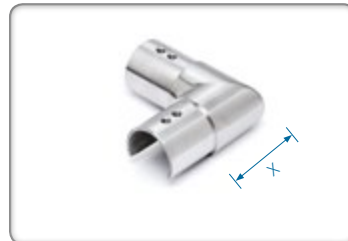

Artikel Article	Ø	Nut	Qualität Qualité	X
17142SR	42,4	20x20 & 25x25	V2A	50

Abmessungen in mm / Dimension en mm

Sattelstück Selle de raccordement

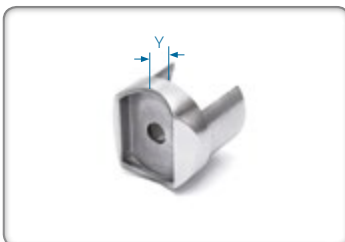

Artikel Article	Ø	Nut	Qualität Qualité	Y
23042SR	42,4	20x20 & 25x25	V2A	9

Abmessungen in mm / Dimension en mm

Verbindungsstück Pièce de raccordement

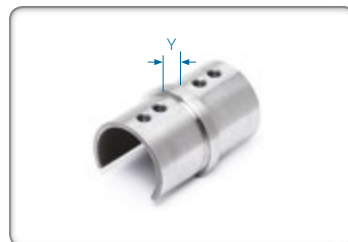

Artikel Article	Ø	Nut	Qualität Qualité	Y
28142SR	42,4	20x20 & 25x25	V2A	7

Abmessungen in mm / Dimension en mm



Beschläge geschliffen Korn 320

Ferrements poli grain 320

STICK-IT
www.stick-it.ch

Halterung
Support



Artikel Article	Qualität Qualité
B090	V2A

Abmessungen in mm / Dimension en mm

Griff/Drücker
Manche

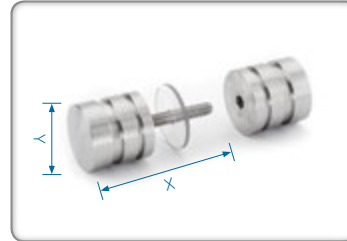

Artikel Article	Qualität Qualité	X	Y
B140	V2A	60	30

Abmessungen in mm / Dimension en mm

Scharnier Wand/Glas
Charnière mur/verre

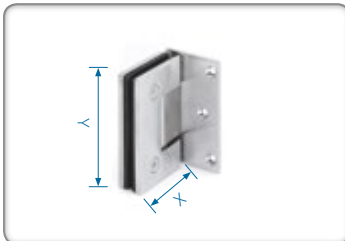

Artikel Article	Qualität Qualité	X	Y
B500	V2A	63	90

Abmessungen in mm / Dimension en mm

Scharnier Glas/Glas
Charnière verre/verre

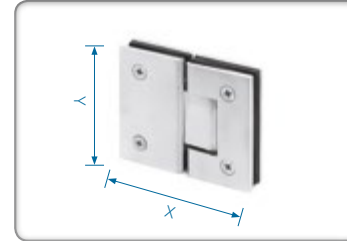

Artikel Article	Qualität Qualité	X	Y
B510	V2A	110	90

Abmessungen in mm / Dimension en mm

Rundrohr / Decorrohr
Tube rond / Tube déco



Werkstoff Nr. Matière no	Ø	Länge Longueur
1.4301/AISI 304	10 x 1,5	6000
1.4301/AISI 304	12 x 1,5	6000
1.4301/AISI 304	15 x 1,5	6000
1.4301/AISI 304	15 x 2,0	6000
1.4301/AISI 304	20 x 1,5	6000
1.4301/AISI 304	33,7 x 2,0	6000
1.4301/AISI 304	42,4 x 2,0	6000

Abmessungen in mm / Dimension en mm

Schlitzrohr
Tube avec rainure



Werkstoff Nr. Matière no	Ø	Schlitz rainure	Länge Longueur
1.4301/AISI 304 1.4404/AISI 316 L	42,4 x 1,5	24 x 24	6000
1.4301/AISI 304 1.4404/AISI 316 L	50,8 x 1,5	15 x 15	6000

Abmessungen in mm / Dimension en mm

Doppelschlitzrohr 180°
Tube avec rainure double 180°



Werkstoff Nr. Matière no	Ø	Schlitz rainure	Länge Longueur
1.4301/AISI 304 1.4404/AISI 316 L	50,8 x 1,5	15 x 15	6000

Abmessungen in mm / Dimension en mm

Doppelschlitzrohr 90°
Tube avec rainure double 90°



Werkstoff Nr. Matière no	Ø	Schlitz rainure	Länge Longueur
1.4301/AISI 304 1.4404/AISI 316 L	50,8 x 1,5	15 x 15	3000

Abmessungen in mm / Dimension en mm



Dreikantröhre Tube triangulaire



Werkstoff Nr. Matière no	Abmessung Dimension	Länge Longueur
1.4301/AISI 304 1.4404/AISI 316 L	40 x 40 x 40 x 2,5	6000

Abmessungen in mm / Dimension en mm

Vierkantröhre Tube carré

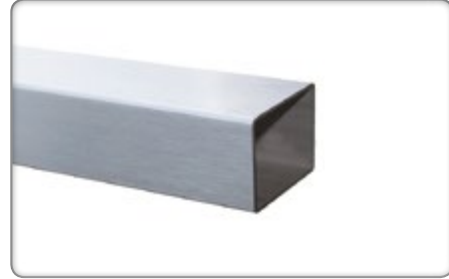

Werkstoff Nr. Matière no	Abmessung Dimension	Länge Longueur
1.4301/AISI 304 1.4404/AISI 316 L	40 x 40 x 2	6000

Abmessungen in mm / Dimension en mm

Rechteckrohr Tube rectangulaire



Werkstoff Nr. Matière no	Abmessung Dimension	Länge Longueur
1.4301/AISI 304 1.4404/AISI 316 L	50 x 10 x 1,5	6000

Abmessungen in mm / Dimension en mm

Gummidichtung für Schlitzrohre Joint a gomme pour tubes à gorge



Für alle gängigen Glasstärken	Pour toutes épaisseurs de verre normales
-------------------------------	--

Artikel: Article:	Ø	für Glas Pour Verre	Länge Longueur
G50	15 x 15	8,76	25m
G2	25 x 25	8-10,76	25m
G3	25 x 25	12-16,76	25m
G4	25 x 25	16,76-18	25m
G5	25 x 25	18-21,53	25m

Abmessungen in mm / Dimension en mm

Glasbau



Das Original seit 1993



Construction en verre



www.stick-it.ch

Glashalter halbrund, Modell 1020 für Glas von 6,76 mm - 10,76 mm Pince à verre, modèle 1020 pour verre 6,76 mm - 10,76 mm

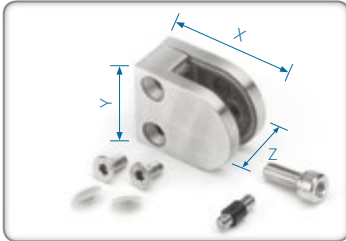

Artikel Article	Ø	Qualität Qualité	X	Y	Z
1020-00	flach/plate	V2A	50	40	26
1020-42	42,4 x 2	V2A	50	40	26

Artikel Article	Ø
1020-81	Gummi/gomme für VSG Glas 6,76mm
1020-83	Gummi/gomme für VSG Glas 8,76mm
1020-85	Gummi/gomme für VSG Glas 10,76mm

Abmessungen in mm / Dimension en mm

Abmessungen in mm / Dimension en mm

Glashalter halbrund mit Sicherungsboden, Modell 1035 für Glas von 8,76 mm - 12,76 mm Pince à verre haute/basse et traversant avec fond amovible, modèle 1035 pour verre 8,76 mm - 12,76 mm

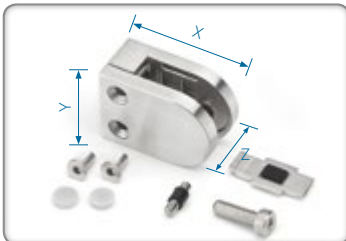

Artikel Article	Ø	Qualität Qualité	X	Y	Z
1035-00	flach/plate	V2A	63	45	30
1035-42	42,4 x 2	V2A	63	45	30

Artikel Article	Ø
1035-83	Gummi/gomme für VSG Glas 8,76mm
1035-85	Gummi/gomme für VSG Glas 10,76mm
1035-87	Gummi/gomme für VSG Glas 12,76mm

Abmessungen in mm / Dimension en mm

Abmessungen in mm / Dimension en mm

Glashalter eckig mit Sicherungsboden, Modell 1070 für Glas von 8,76 mm - 12,76 mm Pince à verre carré haute/basse et traversant avec fond amovible, modèle 1070 pour verre 8,76 mm - 12,76 mm

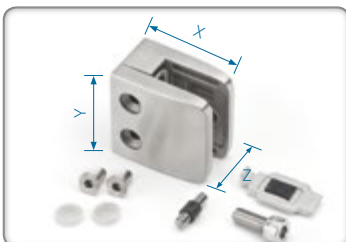

Artikel Article	Ø	Qualität Qualité	X	Y	Z
1070-00	flach/plate	V2A	52	52	32
1070-42	42,4 x 2	V2A	52	52	32

Artikel Article	Ø
1070-83	Gummi/gomme für VSG Glas 8,76mm
1070-85	Gummi/gomme für VSG Glas 10,76mm
1070-87	Gummi/gomme für VSG Glas 12,76mm

Abmessungen in mm / Dimension en mm

Abmessungen in mm / Dimension en mm



Glashalter eckig mit Sicherungsboden, Modell 1080 für Glas von 13,52 mm - 17,52mm

Pince à verre carré haute/basse et traversant avec fond amovible, modèle 1080 pour verre 13,52 mm - 17,52 mm

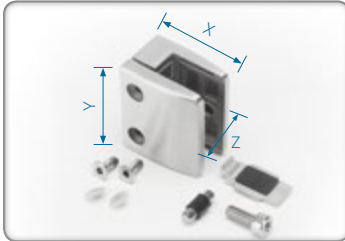

Artikel Article	Ø	Qualität Qualité	X	Y	Z
1080-00	flach/plate	V2A	55	65	37
1080-42	42,4 x 2	V2A	55	65	37

Artikel Article	Ø
1080-89	Gummi/gomme für VSG Glas 13,52mm
1080-91	Gummi/gomme für VSG Glas 16,76mm
1080-93	Gummi/gomme für VSG Glas 17,52mm

Abmessungen in mm / Dimension en mm

Abmessungen in mm / Dimension en mm

Glashalter eckig mit Sicherungsboden, Modell 1085 für Glas von 20,76 mm - 21,52 mm

Pince à verre carré haute/basse et traversant avec fond amovible, modèle 1085 pour verre 20,76 mm - 21,52 mm

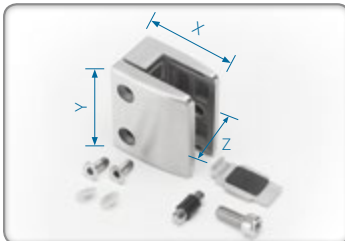

Artikel Article	Ø	Qualität Qualité	X	Y	Z
1085-00	flach/plate	V2A	60	70	45

Artikel Article	Ø
1085-95	Gummi/gomme für VSG Glas 20,76mm
1085-97	Gummi/gomme für VSG Glas 21,52mm

Abmessungen in mm / Dimension en mm

Abmessungen in mm / Dimension en mm

Glashalter / Glasverbinder 90° halbrund Modell 1095

Pince à verre 90°, modèle 1095



Artikel Article	Ø	Qualität Qualité
1095-60	-	V2A

Artikel Article	Ø
1095-83	Gummi/gomme für VSG Glas 8,76mm
1095-85	Gummi/gomme für VSG Glas 10,76mm
1095-87	Gummi/gomme für VSG Glas 12,76mm

Abmessungen in mm / Dimension en mm

Glashalter / Glasverbinder 90° eckig Modell 1097 Pince à verre 90° carré, modèle 1097



Artikel Article	Ø	Qualität Qualité
1097-60	-	V2A

Artikel Article	Ø
1097-83	Gummi/gomme für VSG Glas 8,76mm
1097-85	Gummi/gomme für VSG Glas 10,76mm
1097-87	Gummi/gomme für VSG Glas 12,76mm

Abmessungen in mm / Dimension en mm

Glashalter flexibel rund Pince à verre rond

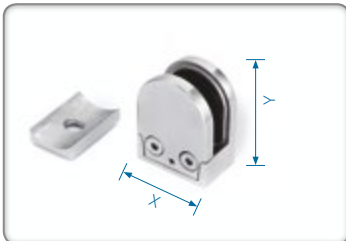

Artikel Article	Ø	Qualität Qualité	Für Glas Pour verre	X	Y
270	42,4 x 2	ZAMAC	2 - 5	45	61
264	42,4 x 2	V2A	6 - 10	45	61
264V	42,4 x 2	V4A	6 - 10	45	61
275	42,4 x 2	ZAMAC	6 - 10	45	61
268	42,4 x 2	V2A	10,76-14	45	61
268V	42,4 x 2	V4A	10,76-14	45	61
276	42,4 x 2	ZAMAC	10,76-14	45	61

Abmessungen in mm / Dimension en mm

Glashalter flexibel eckig Pince à verre carré

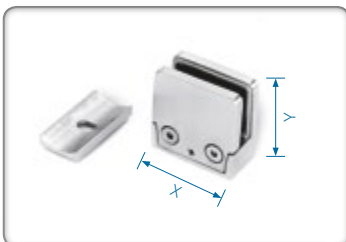

Artikel Article	Ø	Qualität Qualité	Für Glas Pour verre	X	Y
264E	42,4 x 2	V2A	6 - 10	55	55
268E	42,4 x 2	V2A	10,76-14	55	55

Abmessungen in mm / Dimension en mm



Tafelhalter
Support pour tablettes

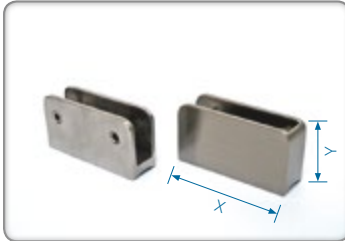

Artikel Article	Ø	Qualität Qualité	Für Einsätze	Ausführung	X	Y
265	42,4 x 2	V2A	3 - 10	Offen	68	35
265A	42,4 x 2	V2A	3 - 10	Geschlossen	68	35
265B	42,4 x 2	V2A	3 - 10	Geschlossen	68	35
265F	flach	V2A	3 - 10	Offen	68	35
265AF	flach	V2A	3 - 10	Geschlossen	68	35
265BF	flach	V2A	3 - 10	Geschlossen	68	35
267	42,4 x 2	ZAMAC	3 - 10	Offen	68	35
267A	42,4 x 2	ZAMAC	3 - 10	Geschlossen	68	35
267B	42,4 x 2	ZAMAC	3 - 10	Geschlossen	68	35
267F	flach	ZAMAC	3 - 10	Offen	68	35
267AF	flach	ZAMAC	3 - 10	Geschlossen	68	35
267BF	flach	ZAMAC	3 - 10	Geschlossen	68	35

Abmessungen in mm / Dimension en mm

Blechhalter für Einsätze 1,5 - 3mm
Pince à tôle pour tôle 1,5 - 3mm

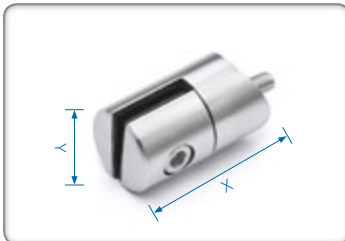

Artikel Article	Ø	Qualität Qualité	Für Blech Pour tôle	X	Y
261	42,4 x 2	V2A	1,5 - 3	45	29

Abmessungen in mm / Dimension en mm

Glashalter für Glas 6 - 14 mm
Pince pour verre 6 - 14 mm



Artikel Article	Ø	Für Glas Pour verre	Qualität Qualité
262	42,4 x 2	6 - 14	V2A
262V	42,4 x 2	6 - 14	V4A

Abmessungen in mm / Dimension en mm

Glas Punkthalter für Glas von 8 - 18 mm
adaptateur pour verre 8 - 18 mm

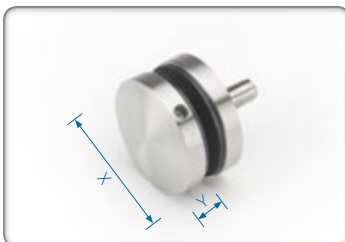

Artikel Article	Ø	Für Glas Pour verre	Qualität Qualité	X	Y
1440	flach/plate	8 - 18	V2A	52	8

Abmessungen in mm / Dimension en mm

STICK-IT Ganzglasgeländer STICK-IT garde-corps en verre



Glasbau mit Aluprofilen - für den vollen Durchblick

Das STICK-IT Ganzglasgeländer steht für höchste Qualität und einfache Montage. Es wurde ein funktionales System entwickelt, das auch im Design überzeugt. Unser Ganzglasgeländer sorgt für Durchblick und Ausblick.

- Für Innen- und Außenbereiche
- Keine Glasbohrungen erforderlich
- Einfache und schnelle Montage
- Modernes Design
- Ein komplettes System
- Mit oder ohne Handlauf

Construction en verre avec aluminium profilé – pour une vue sans restriction

La rambarde entièrement en verre de STICK-IT signifie qualité suprême et montage facile. Un système fonctionnel a été développé qui convainc également par son design. Notre rambarde entièrement en verre offre une vue sans restriction.

- Pour montage intérieur et extérieur
- Ne nécessite aucun perçage du verre
- Montage facile et rapide
- Design moderne
- Un système complet
- Avec ou sans main-courante



Aufsatzmontage
Montage sur sol



Artikel Article	Länge Longueur	Qualität Qualité
5000	2500 mm	Aluminium

Abmessungen in mm / Dimension en mm

Frontmontage
Fixation cotre la mure



Artikel Article	Länge Longueur	Qualität Qualité
5010	2500 mm	Aluminium

Abmessungen in mm / Dimension en mm

Kantenschutz
Profil



Artikel Article	Länge Longueur	Qualität Qualité	Glas Verre
5030	3000 mm	Aluminium	16 - 17,52
5035	3000 mm	Aluminium	20 - 21,52

Abmessungen in mm / Dimension en mm

Ecke für Aufsatzmontage
Angle montage sur sol



Artikel Article	Qualität Qualité
5050	Aluminium

Innenecke für Frontmontage
Angle intérieuzr cotre la mure



Artikel Article	Qualität Qualité
5050	Aluminium

Außenecke für Frontmontage
Angle extérieur cotre la mure



Artikel Article	Qualität Qualité
5050	Aluminium

Abdeckkappe Frontmontage
Bouchon fixation cotre la mure



Artikel Article	Qualität Qualité
5070	Plastik

Befestigung
Vis



Artikel Article	Qualität Qualité
5080	V2A

Montageset / Glas 17,52 mm
Set de montage / verre 17,52 mm



Artikel Article	Qualität Qualité
5090-1752	diverse

Montageset / Glas 21,52 mm
Set de montage / verre 21,52 mm



Artikel Article	Qualität Qualité
5090-2152	diverse

Endkappe
Bouchon



Artikel Article	Qualität Qualité
5075	Aluminium

INSTRUCTION

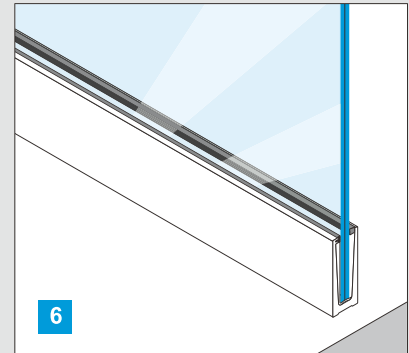
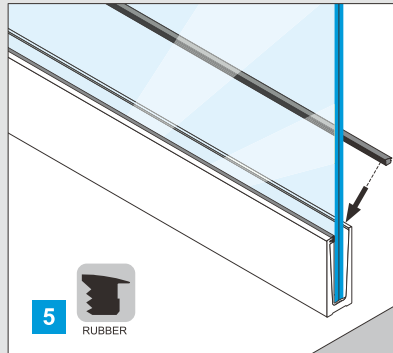
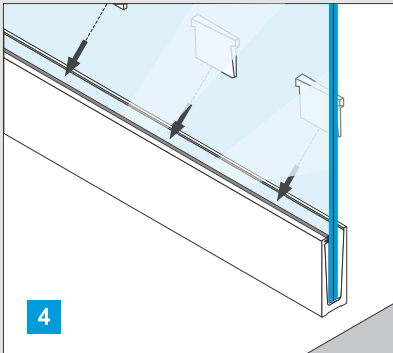
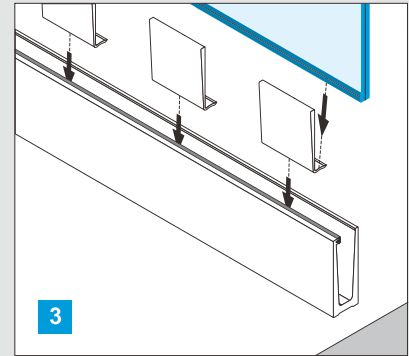
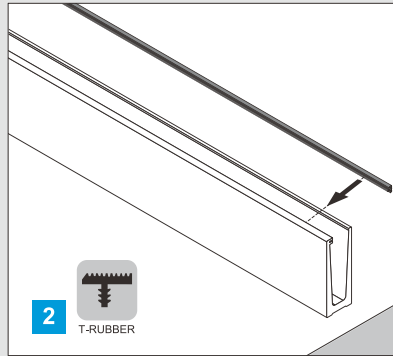
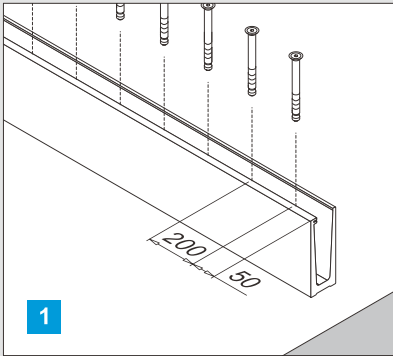

INSTRUCTION

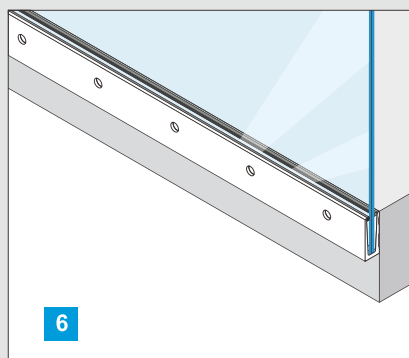
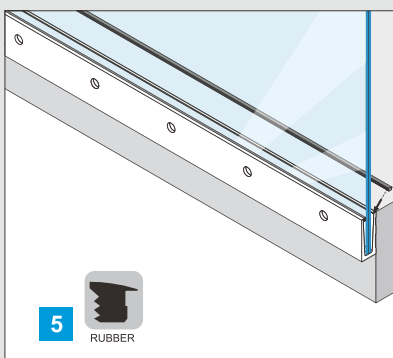
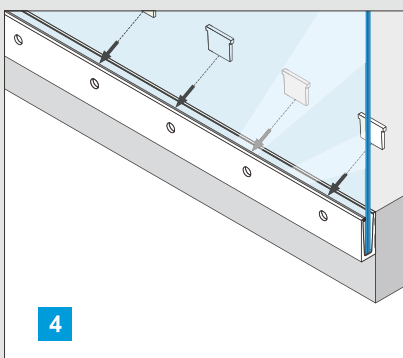
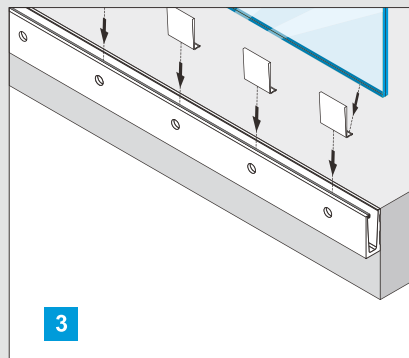
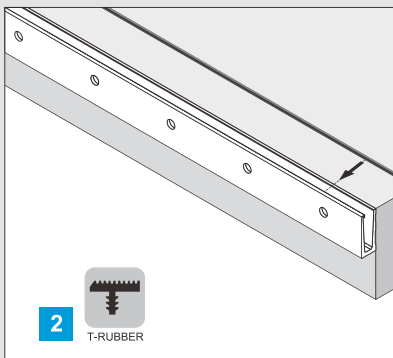
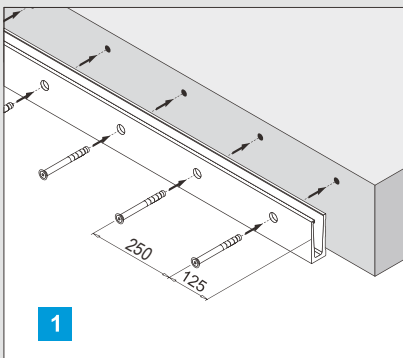

Glasbau mit Schlitzrohren Constructions en verre avec tubes rainure



Konstruieren Sie mit ein paar Handgriffen Ihr individuelles Geländer.

Stellen Sie Ihr Geländer nach Ihren eigenen Vorstellungen zusammen, mit Glasscheiben, Firmen- oder Werbetafeln.

Unsere Technik erlaubt es Ihnen, mittels Edelstahlschlitzrohren einfach und schnell Ihre persönliche Wunschkonstruktion zu verwirklichen.

STICK-IT Glasbau - Ihre Vorteile:

- Schnellere und einfachere Montage
- Kostengünstigere Montage im Vergleich zu Glashaltern
- Mehr Toleranzen
- Glas wird direkt in den Pfosten integriert
- Lärmschutz
- Sichtschutz

Construisez votre balustrade individuelle avec quelques poignées simples.

Construisez individuellement votre propre balustrade avec des vitres, des panneaux publicitaires ou d'entreprise.

Notre nouvelle technique vous permet de réaliser vos idées à l'aide de vos tubes avec rainure en acier inoxydable.

STICK-IT Construction en verre - votre bénéfice

- Montage plus vite et plus simple
- Montage moins chère en comparaison de pince à verre
- Plus de tolérance
- Verre intégré en direct dans le poteau
- Protection contre le bruit
- Écran brise-vue



Bodenplatte
Plaque de base

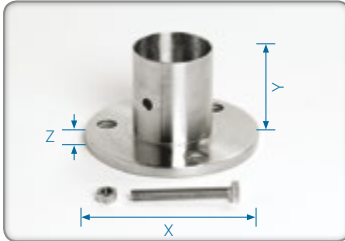

Artikel Article	Ø	Qualität Qualité	X	Y	Z	Loch Trou
2010	50,8 x 1,5	V2A	120	60	8	3 x 11
2010V	50,8 x 1,5	V4A	120	60	8	3 x 11

Abmessungen in mm / Dimension en mm

Ecke 90°
Equerre 90°

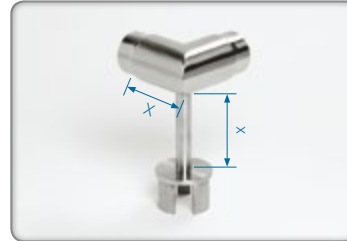

Artikel Article	Ø	Qualität Qualité	X	Y
2170	50,8 x 1,5	V2A	75	64
2170V	50,8 x 1,5	V4A	75	64

Abmessungen in mm / Dimension en mm

Stabsattel innen hohl für Kabeldurchführung
Selle de raccordement sur barre creux (passage cable électrique)



Artikel Article	Ø	Qualität Qualité	X
2232V	50,8 x 1,5	V4A	75

Abmessungen in mm / Dimension en mm

Stabsattel mit Gelenk
Selle de raccordement sur barre avec articulation



Artikel Article	Ø	Qualität Qualité	X
2233	50,8 x 1,5	V2A	75

Abmessungen in mm / Dimension en mm

Stabsattel mit Ring
Selle de raccordement sur barre avec articulation & anneau

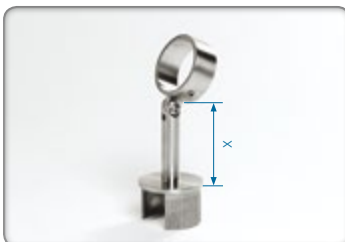

Artikel Article	Ø	Qualität Qualité	X
2234	50,8 x 1,5	V2A	75
2234V	50,8 x 1,5	V4A	75

Abmessungen in mm / Dimension en mm

Pfostenhalter ca. 22mm Wandabstand
Support pour poteau distance du mur 22mm

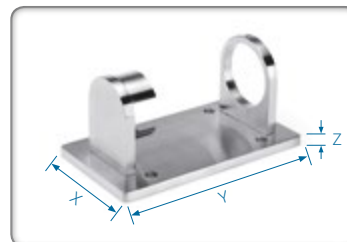

Artikel Article	Ø	Qualität Qualité	X	Y	Z	Loch Trou
2101	50,8 x 1,5	V4A	90	160	7	4 x 9

Abmessungen in mm / Dimension en mm

Doppelschlitzrohr 180° Tube avec rainure double 180°



Werkstoff Nr. Matière no	Ø	Schlitz rainure	Länge Longueur
1.4301/AISI 304 1.4404/AISI 316 L	50,8 x 1,5	15 x 15	6000

Abmessungen in mm / Dimension en mm

Doppelschlitzrohr 90° Tube avec rainure double 90°



Werkstoff Nr. Matière no	Ø	Schlitz rainure	Länge Longueur
1.4301/AISI 304 1.4404/AISI 316 L	50,8 x 1,5	15 x 15	3000

Abmessungen in mm / Dimension en mm

Schlitzrohr Tube avec rainure



Werkstoff Nr. Matière no	Ø	Schlitz rainure	Länge Longueur
1.4301/AISI 304 1.4404/AISI 316 L	50,8 x 1,5	15 x 15	6000

Abmessungen in mm / Dimension en mm

Gummidichtung für Schlitzrohre Joint à gomme pour tubes à gorge



Artikel Article	Ø	für Glas Pour verre	Länge Longueur
G50	15 x 15	8,76	25m

Gummidichtung für Schlitzrohre 15 x 15 mm für Glas 8,76 mm
Joint à gomme pour tube avec rainure 15 x 15 mm pour verre 8,76 mm

Abmessungen in mm / Dimension en mm



www.stick-it.ch

Staketten



Das Original seit 1993



Barreaux



www.stick-it.ch

Staketengeländer Typ 950 Barreaux modèle 950



Artikel Article	X	Y	Qualität Qualité
950-1	970	1000	V2A
950-1,5	1470	1000	V2A
950-2	1970	1000	V2A

Rohr: Tube	42,4 x 2mm
Staketen: Lisses verticales	15 x 1,5mm
Abstand Achse - Achse Distance axe - axe	100mm

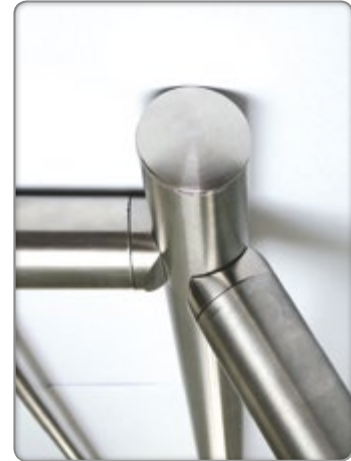

Abmessungen in mm / Dimension en mm

Staketengeländer Typ 960 Barreaux modèle 960



Artikel Article	X	Y	Qualität Qualité
960-1	970	800	V2A
960-1,5	1470	800	V2A
960-2	1970	800	V2A

Rohr: Tube	42,4 x 2mm
Staketen: Lisses verticales	15 x 1,5mm
Abstand Achse - Achse Distance axe - axe	100mm



Abmessungen in mm / Dimension en mm

Staketengeländer „für Ecke“ Typ 955 + 965 flexibel 90° - 180° Barreaux angle modèle 955 + 965 flexible 90° - 180°

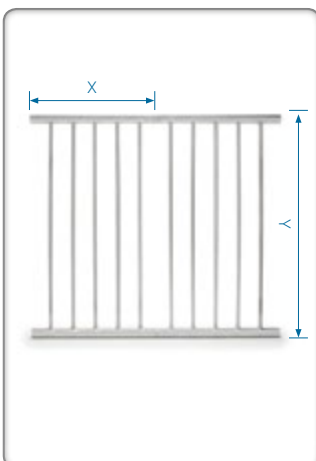

Artikel Article	X	Y	Qualität Qualité
955	527	1000	V2A
965	527	800	V2A

Rohr: Tube	42,4 x 2mm
Staketen: Lisses verticales	15 x 1,5mm
Abstand Achse - Achse Distance axe - axe	100mm



Abmessungen in mm / Dimension en mm



Staketen Barreaux

geschliffen Korn 320

poli grain 320

STICK-IT

www.stick-it.ch

Staketengeländer Typ 970 Barreaux modèle 970

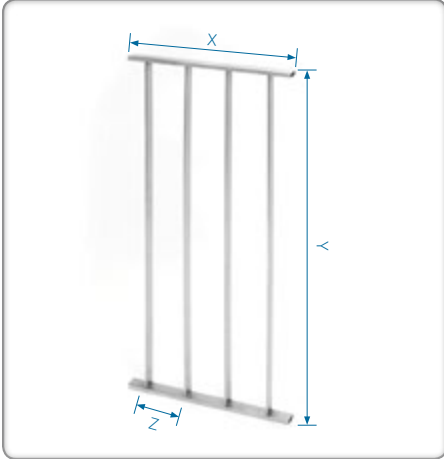

Artikel Article	Ø	Staketen	Qualität Qualité	Y	X	Z
970-1,5	30 x 10 x 1,5	30 x 5	V2A	800	1492	100

Abmessungen in mm / Dimension en mm

Staketengeländer Typ 980 Barreaux modèle 980

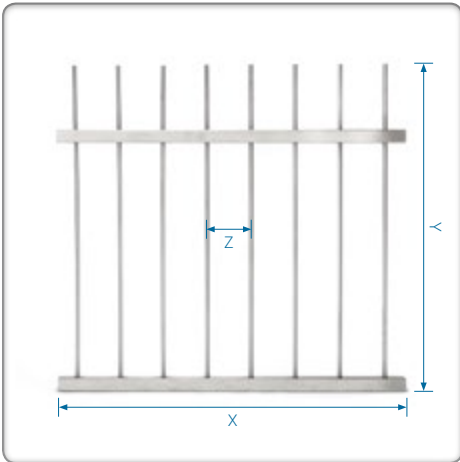

Artikel Article	Ø	Staketen	Qualität Qualité	Y	X	Z
980-1,5	40 x 40 x 2	12	V2A	1000	1500	120

Abmessungen in mm / Dimension en mm

Staketengeländer Typ 982 Barreaux modèle 982

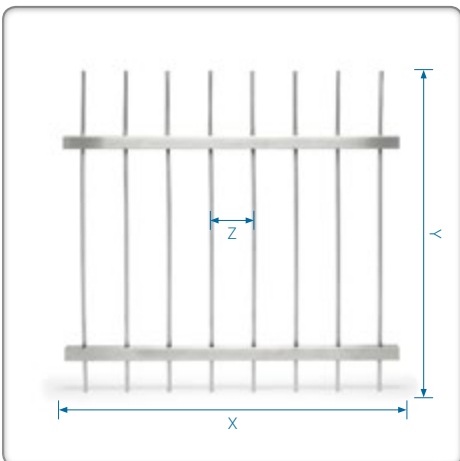

Artikel Article	Ø	Staketen	Qualität Qualité	Y	X	Z
982-1,5	40 x 40 x 2	12	V2A	1000	1500	120

Abmessungen in mm / Dimension en mm

Französischer Balkon Typ 995

Garde-corps de porte fenêtre modèle 995

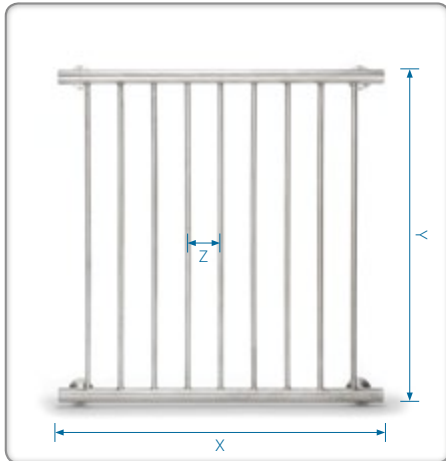

Artikel Article	Ø	Staketen	Qualität Qualité	X	Y	Z
995-1	42,4 x 2	15 x 1,5	V2A	970	1000	100
995-1,5	42,4 x 2	15 x 1,5	V2A	1470	1000	100
995-2	42,4 x 2	15 x 1,5	V2A	1970	1000	100

Abmessungen in mm / Dimension en mm

Französischer Balkon Typ 996

Garde-corps de porte fenêtre modèle 996

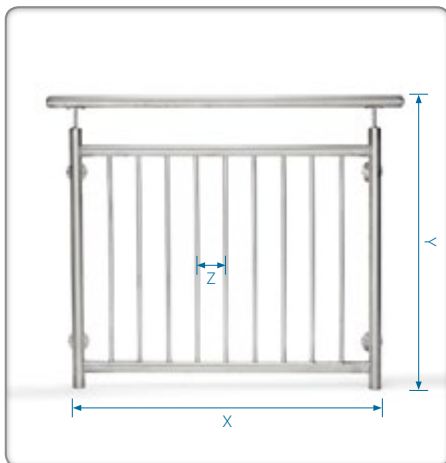

Artikel Article	Ø	Staketen	Qualität Qualité	X	Y	Z
996-1	42,4 x 2	15 x 1,5	V2A	1073	1020	100
996-1,5	42,4 x 2	15 x 1,5	V2A	1573	1020	100
996-2	42,4 x 2	15 x 1,5	V2A	2073	1020	100

Abmessungen in mm / Dimension en mm

Doppelring verdrehbar für Staketengeländer

Pièce de liaison réglable main courante/poteau



Artikel Article	Ø	Qualität Qualité	X	Y
945	42,4 x 2	V2A	offen	86

Abmessungen in mm / Dimension en mm

Distanzstück verstellbar für Staketengeländer

Espaceur réglable pour barreaux

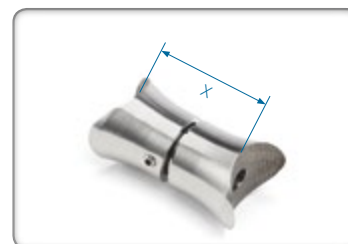

Artikel Article	Ø	Qualität Qualité	X
947	42,4 x 2	V2A	44

Abmessungen in mm / Dimension en mm



Staketen Barreaux

geschliffen Korn 320

poli grain 320

STICK-IT

www.stick-it.ch

Verbindungsstück von Staketengeländer 970 zu Pfosten Raccordement Barreaux 970/Poteau



Artikel Article	Ø	Qualität Qualité
976	42,4 x 2	V2A
977	flach	V2A

Abmessungen in mm / Dimension en mm

Sattelstück lang Selle de raccordement longue

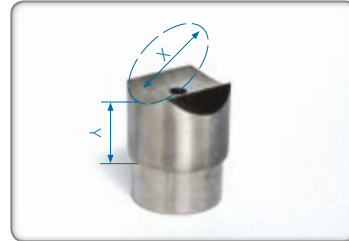

Artikel Article	Ø	Qualität Qualité	X	Y
230L	42,4 x 2	V2A	42,4 x 2	27
230LV	42,4 x 2	V4A	42,4 x 2	27

Abmessungen in mm / Dimension en mm



STICK-IT By Night



Das Original seit 1993



www.stick-it.ch



LED Lampe
Lampe en LED

OSRAM

Artikel Article	Ø	Qualität Qualité	Licht Lumière
1150	42,4 x 2	V2A	Kaltweiss
1150W	42,4 x 2	V2A	Warmweiss



LED Pfostenlampe
Lampe poteau en LED

OSRAM

Artikel Article	Ø	Qualität Qualité	Licht Lumière
1160	42,4 x 2	V2A	Kaltweiss
1160W	42,4 x 2	V2A	Warmweiss

Abmessungen in mm / Dimension en mm

Abmessungen in mm / Dimension en mm

LED Handlauf, IP67 für Außenanwendung, mit Osram Komponenten

Main-courante en LED Osram, IP67 pour application extérieur

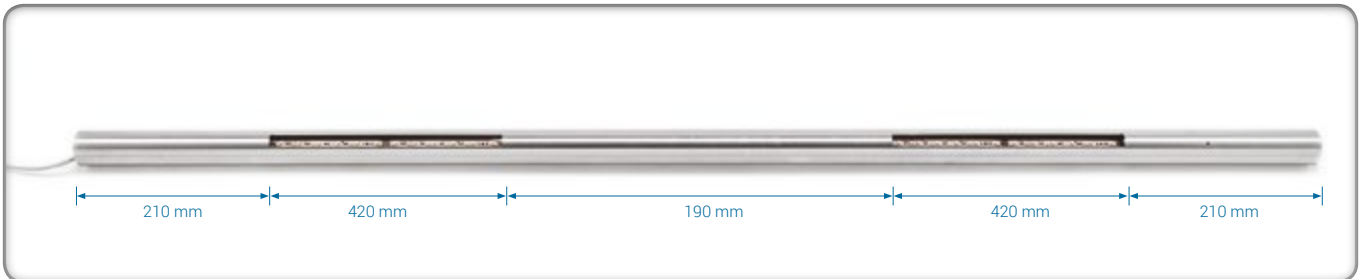

Artikel Article	Ø	Qualität Qualité	Licht Lumière
1170	42,4 x 2	V2A	Kaltweiss
1170W	42,4 x 2	V2A	Warmweiss

OSRAM

Abmessungen in mm / Dimension en mm

LED Handlauf, IP67 für Außenanwendung, mit Osram Komponenten

Main-courante en LED Osram, IP67 pour application extérieur

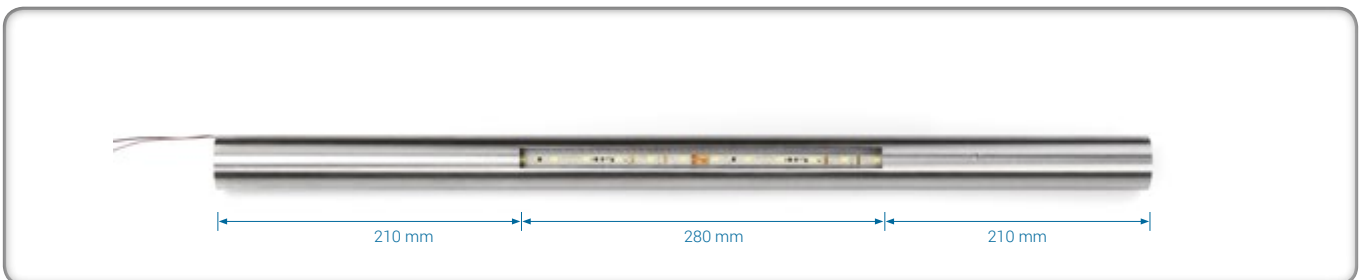

Artikel Article	Ø	Qualität Qualité	Licht Lumière
1170k	42,4 x 2	V2A	Kaltweiss
1170k W	42,4 x 2	V2A	Warmweiss

OSRAM

Abmessungen in mm / Dimension en mm



LED-Technologie

Lumière LED

Set LED-Handlauf inkl. allen Komponenten 1 - 10 m Bau Länge, Osram Teile, Details auf Anfrage
 Set Main-courante en LED Osram, incl. tous les pièces, longueur 1 - 10 m, détails sur demande



Artikel Article	Ø	Qualität Qualité	Licht Lumière
1182	42,4 x 2	V2A	Kaltweiss

OSRAM

Abmessungen in mm / Dimension en mm

Trafo für die Innenanwendung 20 W
 Transformateur pour l'utilisation intérieur 20 W



Artikel Article
1190

OSRAM

Trafo für die Außenanwendung 75 W
 Transformateur pour l'utilisation extérieur 75 W



Artikel Article
1290

OSRAM



LED Pfosten individuell
 LED poteau individuel

OSRAM

Artikel Article	Ø	Qualität Qualité	Licht Lumière
2000	42,4 x 2	V2A	Kaltweiss
2000W	42,4 x 2	V2A	Warmweiss

Abmessungen in mm / Dimension en mm

Infloor LED Lampen IP 65
 Projecteur LED IP 65



Artikel Article	Watt	X	Y
L120	12	180	100
L070	7	170	100
L030	3	110	80

Abmessungen in mm / Dimension en mm

Produktbeschreibung

	Art. Nr. 1150	Art. Nr. 1160	Art. Nr. 1170	Art. Nr. 1170K	Art. Nr. 2000
Rohr:	ø 42,4 mm	ø 42,4 mm	ø 42,4 mm	ø 42,4 mm	ø 42,4 mm
Länge:	Ca. 245 mm	Ca. 1000 mm	Ca. 1450 mm	Ca. 725 mm	
Lebensdauer:	50'000 Stunden	50'000 Stunden	50'000 Stunden	50'000 Stunden	50'000 Stunden
LED Leuchtmittel:	Osram	Osram	Osram	Osram	Osram
Spannung:	24V	24V	24V	24V	24V
Leistung:	3,6W	3,6W	14,4W	7,2W	-
Schaltung:	Parallel	Parallel	Parallel	Parallel	-
Anwendung:	Pfosten	Pfosten	Handlauf	Handlauf	Pfosten

Caractéristiques du produit:

	Art. Nr. 1150	Art. Nr. 1160	Art. Nr. 1170	Art. Nr. 1170K	Art. Nr. 2000
Tube:	ø 42,4 mm	ø 42,4 mm	ø 42,4 mm	ø 42,4 mm	ø 42,4 mm
Longeur:	Ca. 245 mm	Ca. 1000 mm	Ca. 1450 mm	Ca. 725 mm	
Durée de vie:	50'000 heures	50'000 heures	50'000 heures	50'000 heures	50'000 heures
Ampoules LED:	Osram	Osram	Osram	Osram	Osram
Tension:	24V	24V	24V	24V	24V
Puissance:	3,6W	3,6W	14,4W	7,2W	-
Montage:	Paralléle	Paralléle	Paralléle	Paralléle	-
Demande:	Tube droit	Tube droit	Main courante	Main courante	Tube droit

Abmessungen in mm / Dimension en mm

Montageanleitung

1. Bei Erhalt die Elemente auf Funktion prüfen
2. **Die LED Elemente müssen absolut dicht verklebt werden**, damit keine Flüssigkeit eindringen kann.
3. Bei der Montage darf unter keinen Umständen Flüssigkeit oder Feuchtigkeit in die Module gelangen
4. An den Kabeln darf nicht gezogen werden. Bei ausgerissenen Kabeln entfällt der Anspruch auf Garantie
5. LED Teile und Trafo von einem Fachmann anschliessen lassen.
6. **An unseren LED Elementen darf nicht geschweißt oder gebohrt werden!**
7. Eine Verlängerung unserer Kabel muss korrekt vorgenommen und entsprechend geschützt werden.
8. Nach Möglichkeit die Vormontage der LED Module in der Werkstatt ausführen.
9. Die Einzelnen LED Module sind parallel geschaltet (können daher verbunden werden)
10. Der maximale Radius zwischen LED Elementen und Trafo beträgt 10 Meter.



Instructions d'installation

1. Vérifier le fonctionnement des éléments dès réception.
2. *Les éléments LED doivent être collés de manière étanche afin qu'aucun liquide ne puisse pénétrer.*
3. Lors du montage, assurez-vous de ne faire entrer aucun liquide, aucune humidité
4. Ne pas tirer sur les câbles. Les câbles arrachés ne sont pas couverts par la garantie.
5. Les éléments LED et les transformateurs doivent être raccordés par un électricien qualifié.
6. *Nos pièces LED ne doivent pas être soudées ni percées !*
7. L'extension des câbles doit être réalisée correctement et le tout protégé en conséquence.
8. Si possible, faites le pré-assemblage des modules LED en atelier.
9. Les modules LED montés en parallèle (peuvent être ainsi reliés).
10. Le rayon maximal entre l'élément LED et le transformateur est de 10 mètres.

Folgende Produkte wurden speziell für die Kombination mit unserem LED Sortiment entwickelt.

Les produits suivants ont été développés spécialement pour être combinés avec notre gamme de produits LED.

Wandhalterung für Kabeldurchführung Support mural creux (passage cable électrique)

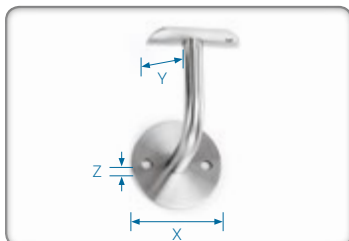

Artikel Article	Ø	Qualität Qualité	X	Y	Z	Loch Trou
046	42,4 + 33,7	V2A	60	68	4	2 x 7

Abmessungen in mm / Dimension en mm

Gelenkstück innen hohl für Kabeldurchführung Raccordement articulé creux (passage cable électrique)

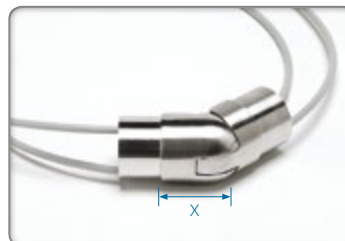

Artikel Article	Ø	Qualität Qualité	X
177	42,4 x 2	V2A	27
177V	42,4 x 2	V4A	27

Abmessungen in mm / Dimension en mm

Gelenkstück 90-35° Raccordement articulé 90-35°



Artikel Article	Ø	Qualität Qualité
179	42,4 x 2	V2A

Abmessungen in mm / Dimension en mm

Stabsattel innen hohl für Kabeldurchführung Selle de raccordement sur barre creux (passage cable électrique)



Artikel Article	Ø	Qualität Qualité	X
232V	42,4 x 2	V4A	74

Abmessungen in mm / Dimension en mm

Holzhandläufe

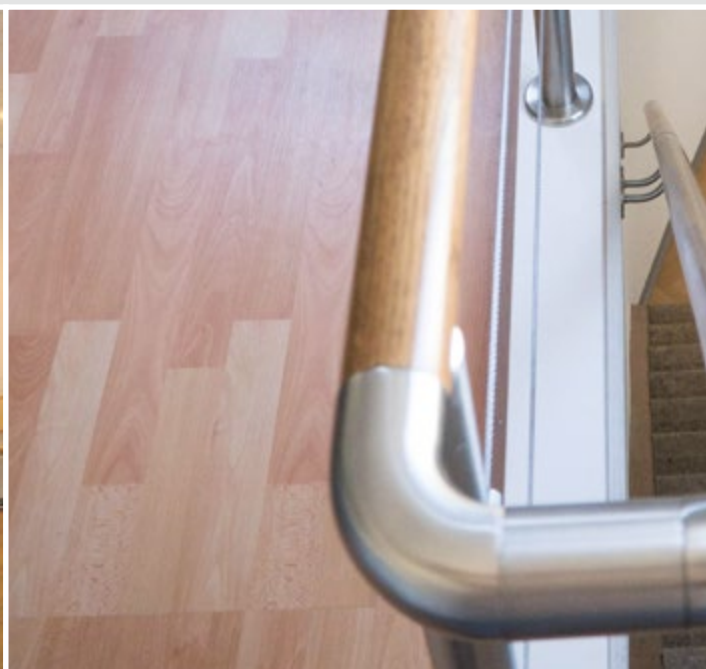

Das Original seit 1993



Main courante en bois



www.stick-it.ch

Holzhandlauf Main courante en bois

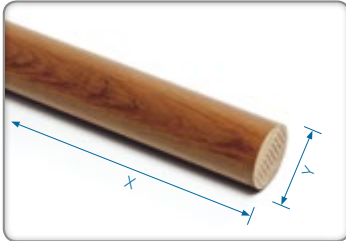

Artikel Article	Ø	X	Y
H42	42,4 x 2	1950	42,4

Abmessungen in mm / Dimension en mm

Kappe flach Bouchon plat

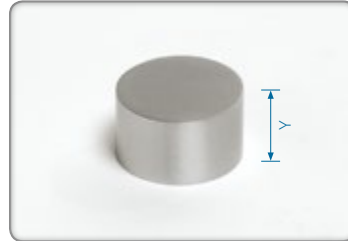

Artikel Article	Ø	Qualität Qualité	Y
H141	42,4 x 2	V2A	25

Abmessungen in mm / Dimension en mm

Kappe halbrund Bouchon demi-rond

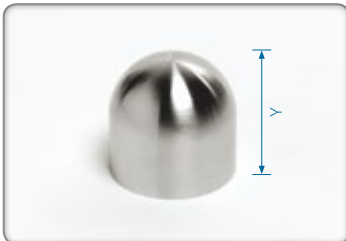

Artikel Article	Ø	Qualität Qualité	Y
H155	42,4 x 2	V2A	40

Abmessungen in mm / Dimension en mm

Bogen 90° Coude 90°



Artikel Article	Ø	Qualität Qualité	X
H160	42,4 x 2	V2A	85

Abmessungen in mm / Dimension en mm

Ecke 90° Equerre 90°



Artikel Article	Ø	Qualität Qualité	X
H170	42,4 x 2	V2A	75

Abmessungen in mm / Dimension en mm

Gelenkstück Raccordement articulé



Artikel Article	Ø	Qualität Qualité
H250	42,4 x 2	V2A

Abmessungen in mm / Dimension en mm



Main courante en bois

combiné avec des pièces STICK-IT

Verbindungsstück
Pièce de raccordement

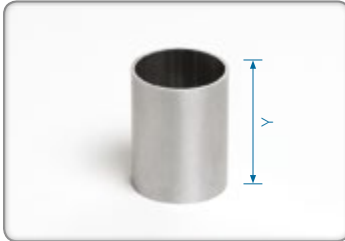

Artikel Article	Ø	Qualität Qualité	Y
H280	42,4 x 2	V2A	40

Abmessungen in mm / Dimension en mm

Befestigungsteil für alle Holzteile
Pièce de fixation pour tous les pièces en bois

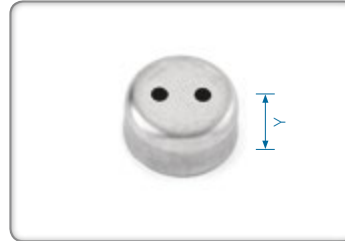

Artikel Article	Ø	Qualität Qualité	Y
H281	-	V2A	20

Abmessungen in mm / Dimension en mm



Formteile

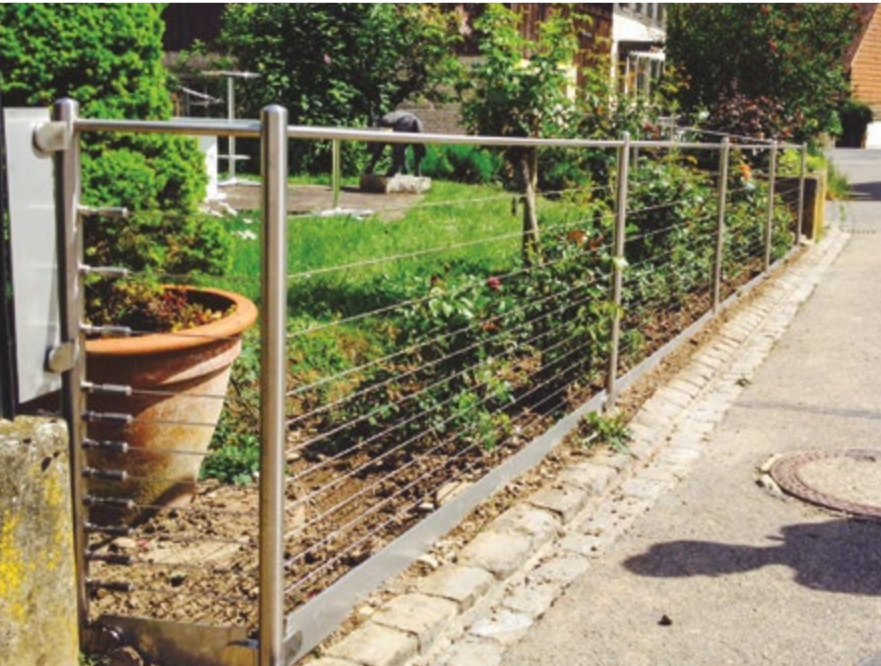

Das Original seit 1993



Pièces moulées



www.stick-it.ch

Pfostenhalter ca. 47mm Wandabstand Support pour poteau distance du mur 47mm

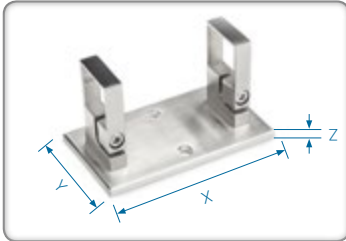

Artikel Article	Ø	Qualität Qualité	X	Y	Z	Loch Trou
701	40 x 40 x 2	V2A	160	90	8	2 x 15 x 11

Abmessungen in mm / Dimension en mm

Bodenplatte Plaque de base

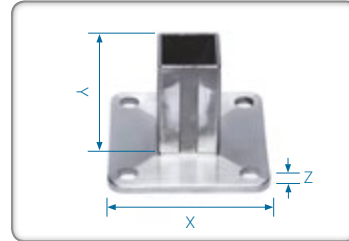

Artikel Article	Ø	Qualität Qualité	X	Y	Z	Loch Trou
710	40 x 40 x 2	V2A	92	60	6	4 x 11

Abmessungen in mm / Dimension en mm

Pfosten mit Bodenplatte verschweisst Poteau soudé avec plaque de base

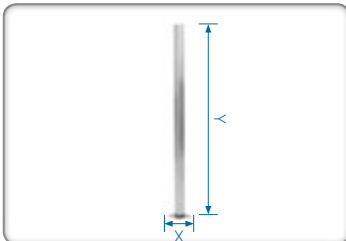

Artikel Article	Ø	Qualität Qualité	X	Y	Loch Trou
711	40 x 40 x 2	V2A	92	1000	4 x 11

Abmessungen in mm / Dimension en mm

Abdeckkrosette Pièces de recouvrement

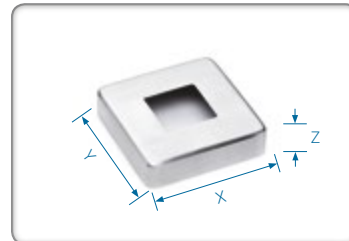

Artikel Article	Ø	Qualität Qualité	X	Y	Z
719	40 x 40 x 2	V2A	108	108	20

Abmessungen in mm / Dimension en mm

Stabsattel mit Gelenk Selle de raccordement sur barre avec articulation



Artikel Article	Ø	Qualität Qualité	Y
733	40 x 40 x 2	V2A	81

Abmessungen in mm / Dimension en mm

Stabsattel ohne Gelenk Selle de raccordement sur barre sans articulation

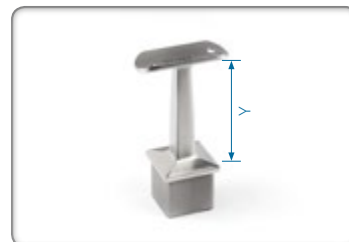

Artikel Article	Ø	Qualität Qualité	Y
735	40 x 40 x 2	V2A	81

Abmessungen in mm / Dimension en mm



Formteile

Pièces moulées

geschliffen Korn 320

poli grain 320

STICK-IT

www.stick-it.ch

Stabsattel mit Gelenk, Auflage flach

Selle de raccordement sur barre avec articulation, support plat

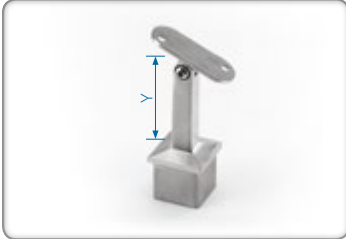

Artikel Article	Ø	Qualität Qualité	Y
736	40 x 40 x 2	V2A	81

Abmessungen in mm / Dimension en mm

Stabsattel ohne Gelenk, Halbschale „eckig“ 90grad

Selle de raccordement sur barre, pour angle 90°

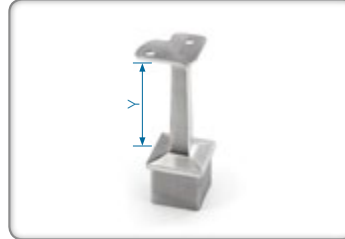

Artikel Article	Ø	Qualität Qualité	Y
738	40 x 40 x 2	V2A	81

Abmessungen in mm / Dimension en mm

Gelenkstück

Raccordement articulé



Artikel Article	Ø	Qualität Qualité
750	40 x 40 x 2	V2A

Abmessungen in mm / Dimension en mm

Verbindungsstück

Pièce de raccordement

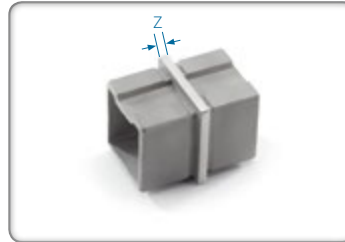

Artikel Article	Ø	Qualität Qualité	X	Z
781	40 x 40 x 2	V2A	54	4

Abmessungen in mm / Dimension en mm

Stabsattel mit Ecke 90grad verschweisst

Équerre d'angle sur barre

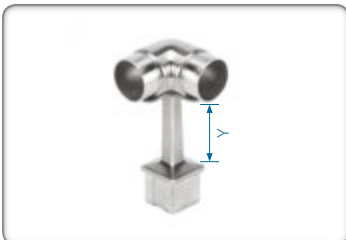

Artikel Article	Ø	Qualität Qualité	Y
791	40 x 40 x 2	V2A	81

Abmessungen in mm / Dimension en mm

Steckkappe flach, ganz aus Edelstahl

Bouchon plat, en inox plein



Artikel Article	Ø	Qualität Qualité
74140	40 x 40 x 2	V2A

Abmessungen in mm / Dimension en mm

Bodenplatte 120 x 80mm Plaque de base 120 x 80mm

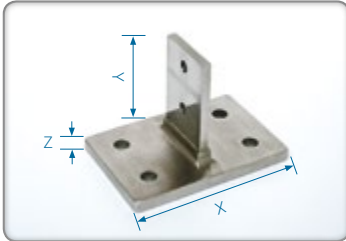

Artikel Article	Ø	Qualität Qualité	X	Y	Z	Loch Trou
610	50 x 10 x 1,5	V2A	120	60	8	4 x 10,5

Abmessungen in mm / Dimension en mm

Pfostengelenk Selle de raccordement articulée

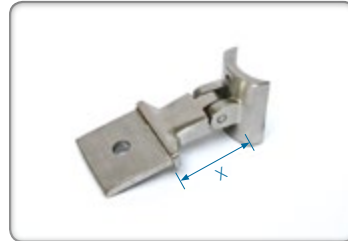

Artikel Article	Ø	Qualität Qualité	X
641	50 x 10 x 1,5	V2A	50

Abmessungen in mm / Dimension en mm

Endstück Terminaison

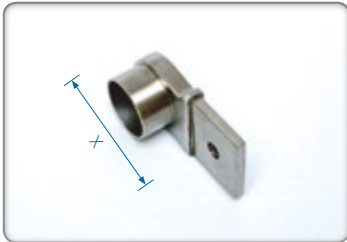

Artikel Article	Ø	Qualität Qualité	X
650	50 x 10 x 1,5	V2A	55

Abmessungen in mm / Dimension en mm

Verbindungsstück Pièce de raccordement

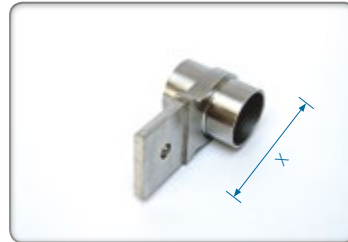

Artikel Article	Ø	Qualität Qualité	X
680	50 x 10 x 1,5	V2A	55

Abmessungen in mm / Dimension en mm

Befestigungsset Set de fixation



Artikel Article	Ø	Qualität Qualité
690	50 x 10 x 1,5	V2A

Abmessungen in mm / Dimension en mm

Bodenplatte Plaque de base

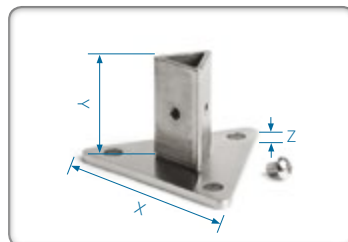

Artikel Article	Ø	Qualität Qualité	X	Y	Z	Loch Trou
3010	40 x 40 x 40 x 2,5	V2A	109	60	6	3 x 11

Abmessungen in mm / Dimension en mm



Formteile Pièces moulées

geschliffen Korn 320

poli grain 320

STICK-IT

www.stick-it.ch

Gelenkstück mit Stab Raccordement articulé sur barre



Artikel Article	Ø	Qualität Qualité	X
3178	40 x 40 x 40 x 2,5	V2A	74

Abmessungen in mm / Dimension en mm

Ecke - Abgang mit Stab Équerre d'angle sur barre

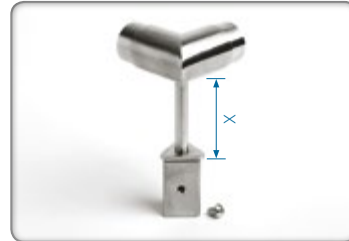

Artikel Article	Ø	Qualität Qualité	X
3191	40 x 40 x 40 x 2,5	V2A	74

Abmessungen in mm / Dimension en mm

Stabsattel zum Schweißen Selle de raccordement à souder

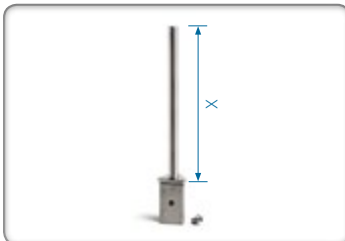

Artikel Article	Ø	Qualität Qualité	X
3231	40 x 40 x 40 x 2,5	V2A	200

Abmessungen in mm / Dimension en mm

Gelenkstück mit Stab Selle de raccordement articulée

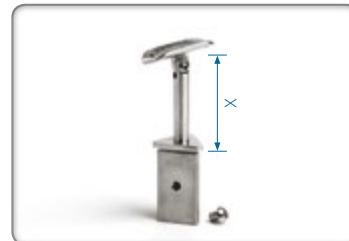

Artikel Article	Ø	Qualität Qualité	X
3233	40 x 40 x 40 x 2,5	V2A	74

Abmessungen in mm / Dimension en mm

Stabsattel mit Ring Selle de raccordement sur barre avec articulation & anneau

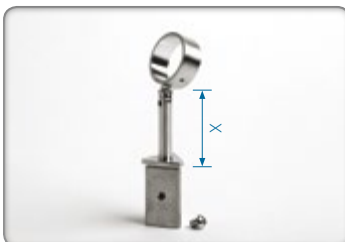

Artikel Article	Ø	Qualität Qualité	X
3234	40 x 40 x 40 x 2,5	V2A	74

Abmessungen in mm / Dimension en mm

Stabsattel mit Gelenk, Auflage flach Selle de raccordement sur barre avec articulation, support plat



Artikel Article	Ø	Qualität Qualité	X
3236	40 x 40 x 40 x 2,5	V2A	74

Abmessungen in mm / Dimension en mm

Verbindungsstück mit Stab
Selle de raccordement sur barre avec articulation

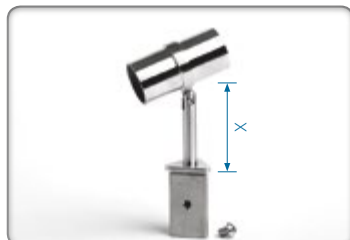

Artikel Article	Ø	Qualität Qualité	X
3237	40 x 40 x 40 x 2,5	V2A	74

Abmessungen in mm / Dimension en mm

3-Weg-Gelenk mit Stab
Raccord articulé à 3 embranchements sur barre

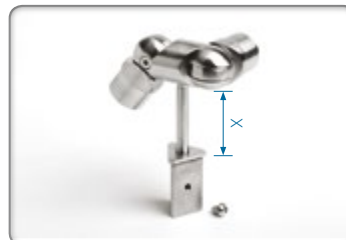

Artikel Article	Ø	Qualität Qualité	X
3252	40 x 40 x 40 x 2,5	V2A	74

Abmessungen in mm / Dimension en mm

Glashalter flexibel rund
Pince à verre rond

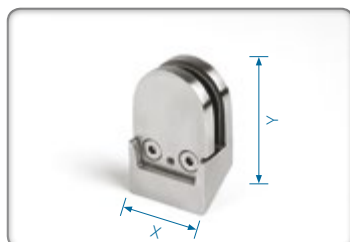

Artikel Article	Ø	Qualität Qualité	Für Glas	X	Y
3264	40 x 40 x 40 x 2,5	V2A	6 - 10	45	71

Abmessungen in mm / Dimension en mm

Drahtseil-Set
Set pour câble



Artikel Article	Ø	Qualität Qualité
3471	40 x 40 x 40 x 2,5	V2A

Abmessungen in mm / Dimension en mm



Geländerelemente



Das Original seit 1993



Rampes



www.stick-it.ch

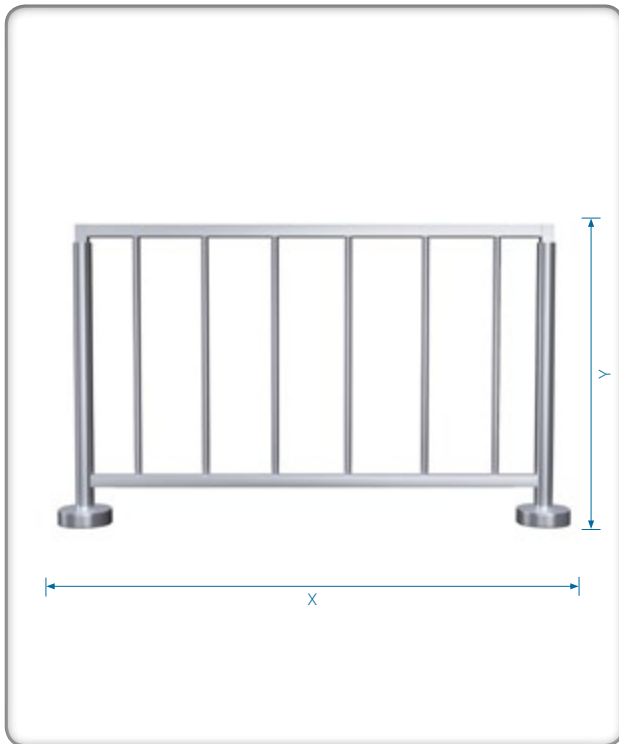

Artikel Article	Beschreibung Description	X	Y	Qualität Qualité
8015	Staketengeländer Länge ca. 1075 mm inkl. allen Teilen und Bohrungen	ca. 1075	ca. 1050	V2A
	Barreaux longueur environ 1075 mm incl. tous les pièces et préparation	ca. 1075	ca. 1050	V2A
8016	Verlängerung zu Nr. 8015	ca. 2095	ca. 1050	V2A
	Allongement à No. 8015	ca. 2095	ca. 1050	V2A
8020	Staketengeländer Länge ca. 1575 mm inkl. allen Teilen und Bohrungen	ca. 1575	ca. 1050	V2A
	Barreaux longueur environ 1575 mm incl. tous les pièces et préparation	ca. 1575	ca. 1050	V2A
8021	Verlängerung zu Nr. 8020	ca. 3095	ca. 1050	V2A
	Allongement à No. 8020	ca. 3095	ca. 1050	V2A
8025	Staketengeländer Länge ca. 2075 mm inkl. allen Teilen und Bohrungen	ca. 2075	ca. 1050	V2A
	Barreaux longueur environ 2075 mm incl. tous les pièces et préparation	ca. 2075	ca. 1050	V2A
8026	Verlängerung zu Nr. 8025	ca. 4095	ca. 1050	V2A
	Allongement à No. 8025	ca. 4095	ca. 1050	V2A

Abmessungen in mm / Dimension en mm

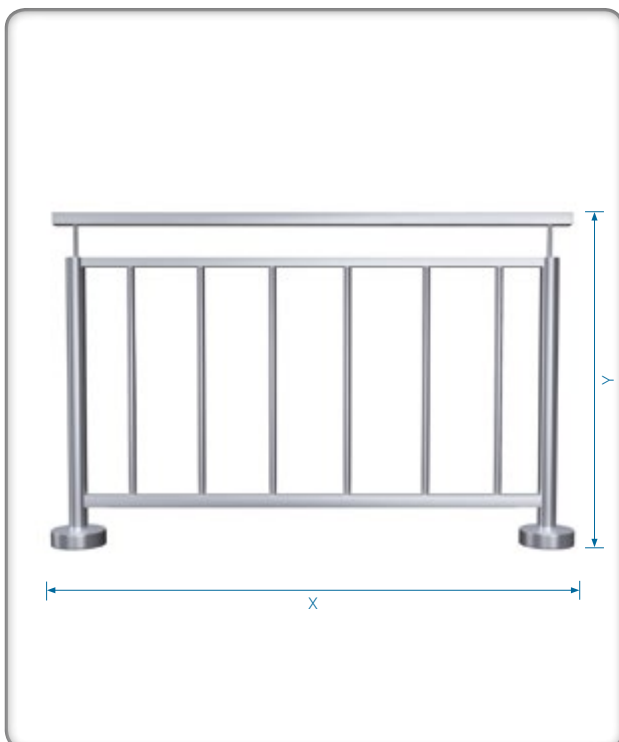

Artikel Article	Beschreibung Description	X	Y	Qualität Qualité
8030	Staketengeländer mit zusätzlichem Handlauf Länge ca. 1075 mm inkl. allen Teilen und Bohrungen	ca. 1075	ca. 1000	V2A
	Barreaux avec main courante longueur environ 1075 mm incl. tous les pièces et préparation	ca. 1075	ca. 1000	V2A
8031	Verlängerung zu Nr. 8030	ca. 2095	ca. 1000	V2A
	Allongement à No. 8030	ca. 2095	ca. 1000	V2A
8035	Staketengeländer mit zusätzlichem Handlauf Länge ca. 1575 mm inkl. allen Teilen und Bohrungen	ca. 1575	ca. 1000	V2A
	Barreaux avec main courante longueur environ 1575 mm incl. tous les pièces et préparation	ca. 1575	ca. 1000	V2A
8036	Verlängerung zu Nr. 8035	ca. 3095	ca. 1000	V2A
	Allongement à No. 8035	ca. 3095	ca. 1000	V2A
8037	Staketengeländer mit zusätzlichem Handlauf Länge ca. 2075 mm inkl. allen Teilen und Bohrungen	ca. 2075	ca. 1000	V2A
	Barreaux avec main courante longueur environ 2075 mm incl. tous les pièces et préparation	ca. 2075	ca. 1000	V2A
8038	Verlängerung zu Nr. 8037	ca. 4095	ca. 1000	V2A
	Allongement à No. 8037	ca. 4095	ca. 1000	V2A

Abmessungen in mm / Dimension en mm



Geländerelemente

Rampes

geschliffen Korn 320

poli grain 320

STICK-IT

www.stick-it.ch

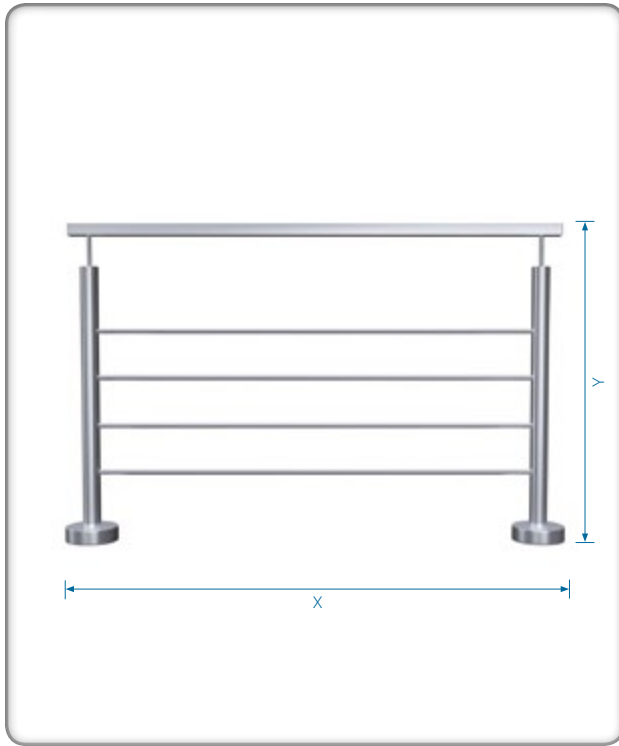

Artikel Article	Beschreibung Description	X	Y	Qualität Qualité
8040	Geländer mit 4 x Draht und zusätzlichem Handlauf Länge 1500 mm inkl. allen Teilen und Bohrungen	ca. 1500	ca. 1100	V2A
	Rampe avec 4 x câbles et main courante longueur environ 1500mm incl. tous les pièces et préparation	ca. 1500	ca. 1100	V2A
8041	Verlängerung 1 Pfosten	ca. 3000	ca, 1100	V2A
	Allongement 1 poteau	ca. 3000	ca, 1100	V2A
8042	Verlängerung 2 Pfosten	ca. 4500	ca, 1100	V2A
	Allongement 2 poteaux	ca. 4500	ca, 1100	V2A
8043	Verlängerung 3 Pfosten	ca. 6000	ca. 1100	V2A
	Allongement 3 poteaux	ca. 6000	ca. 1100	V2A
8050	Eckpfosten 90° inkl. 8 Seil- spannset Nr. 471			V2A
	Poteau angle 90° incl. 8 set pour câble No. 471			V2A

Abmessungen in mm / Dimension en mm

Geländerpfosten für Treppen

Poteau pour marche escalier limon central

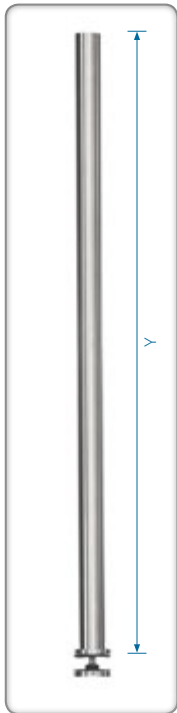

Artikel Article	Ø	Qualität Qualité	Y
4005	42,4 x 2	V2A	1000

Abmessungen in mm / Dimension en mm

Eckpfosten Nr. 011 90° mit 2 x Nr. 230 für Staketen

Poteau angle No. 011 90° avec 2 x No. 230 pour barreaux

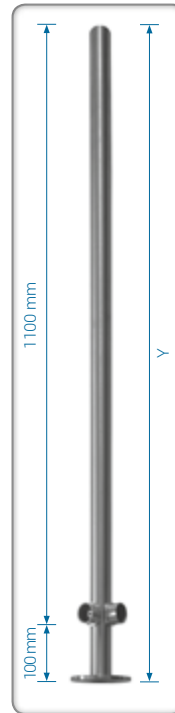

Artikel Article	Ø	Qualität Qualité	Y
4010	42,4 x 2	V2A	1200

Abmessungen in mm / Dimension en mm

Pfosten Nr. 011 180° mit 2 x Nr. 230L für Staketen

Poteau No. 011 180° avec 2 x No. 230L pour barreaux

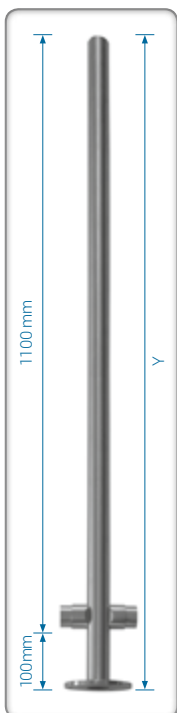

Artikel Article	Ø	Qualität Qualité	Y
4020	42,4 x 2	V2A	1200

Abmessungen in mm / Dimension en mm

Pfosten Nr. 011 mit 2 x Nr. 230 für Staketen

Poteau No. 011 avec 2 x No. 230 pour barreaux

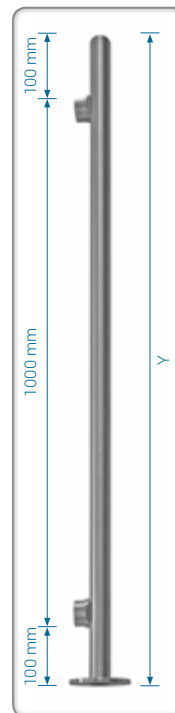

Artikel Article	Ø	Qualität Qualité	Y
4030	42,4 x 2	V2A	1200

Abmessungen in mm / Dimension en mm

Geländerelemente

Rampes

geschliffen Korn 320

poli grain 320

STICK-IT

www.stick-it.ch



Mittelpfosten Nr. 011 180° mit 4 x Nr. 230 für Staketen
 Poteau No. 011 180° avec 4 x No. 230 pour barreaux

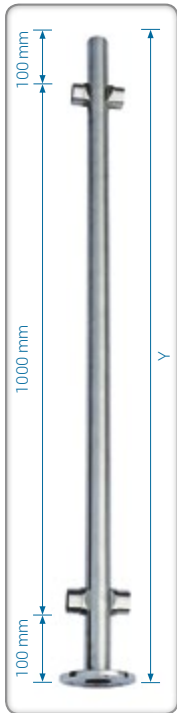

Artikel Article	Ø	Qualität Qualité	Y
4040	42,4 x 2	V2A	1200

Abmessungen in mm / Dimension en mm

Pfosten mit M8 Gewinde
 Poteau

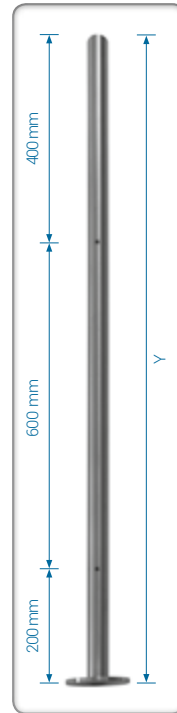

Artikel Article	Ø	Qualität Qualité	Y	Gewinde Filetage
4050	42,4 x 2	V2A	1200	4 x M8 / 180°
4051	42,4 x 2	V2A	1200	2 x M8
4052	42,4 x 2	V2A	1200	4 x M8 / 90°

Abmessungen in mm / Dimension en mm

Mittelpfosten Nr. 011 180° mit 4 x Durchgangslöcher Ø 6.5 mm für Draht
 Poteau No. 011 180° avec 4 x perçage traversant Ø 6.5 mm pour câble

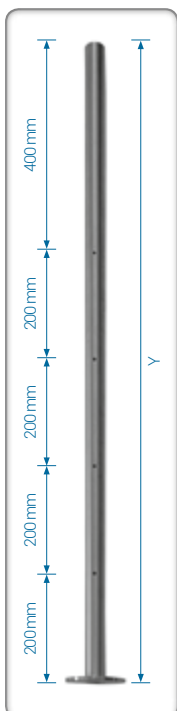

Artikel Article	Ø	Qualität Qualité	Y
4060	42,4 x 2	V2A	1200

Abmessungen in mm / Dimension en mm

Eckpfosten Nr. 011 90° mit 8 x Gewinde M6 für Draht
 Poteau angle No. 011 90° avec 8 perçage et taraudage M6 pour câble

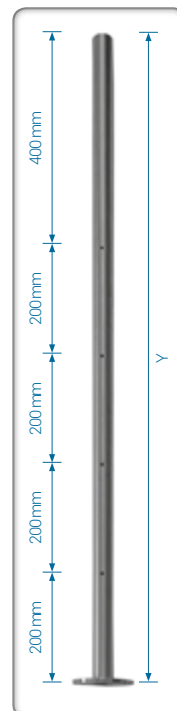

Artikel Article	Ø	Qualität Qualité	Y
4070	42,4 x 2	V2A	1200

Abmessungen in mm / Dimension en mm

Pfosten zum Einbetonieren mit Durchgangslöcher

Poteau à cimenter avec perçage traversant

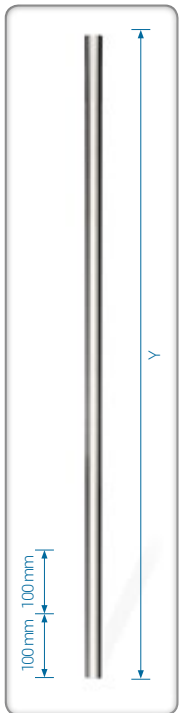

Artikel Article	Ø	Qualität Qualité	Y	Bohrung Perçage
4110	42,4 x 2	V2A	1200	2 x 6mm / 180°
4115	42,4 x 2	V2A	1400	2 x 6mm / 180°

Abmessungen in mm / Dimension en mm

Pfosten für Glashalter

Poteau pour pince à verre

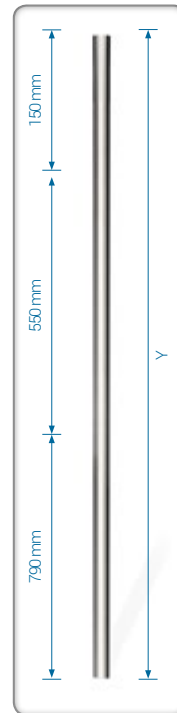

Artikel Article	Ø	Qualität Qualité	Y	Gewinde Filetage
4150	42,4 x 2	V2A	1490	4 x M8 / 180°
4151	42,4 x 2	V2A	1490	2 x M8
4152	42,4 x 2	V2A	1490	4 x M8 / 90°

Abmessungen in mm / Dimension en mm

Pfosten für Draht

Poteau pour câble

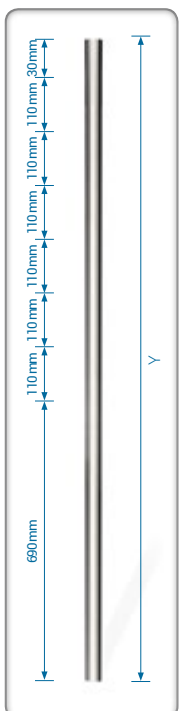

Artikel Article	Ø	Qualität Qualité	Y	Bohrung Perçage
4160	42,4 x 2	V2A	1490	8 x 6,5 / 180°
4170	42,4 x 2	V2A	1490	16 x M6 / 90°

Abmessungen in mm / Dimension en mm

Pfosten für Querstabhalter

Poteau pour support pour barres

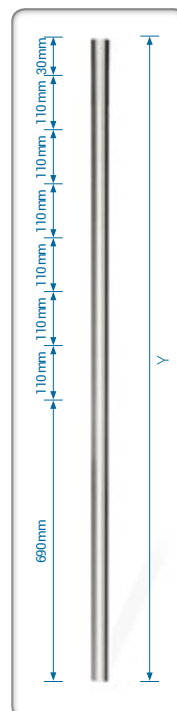

Artikel Article	Ø	Qualität Qualité	Y	Gewinde Filetage
4180	42,4 x 2	V2A	1490	8 x M6
4182	42,4 x 2	V2A	1490	16 x M6 / 90°

Abmessungen in mm / Dimension en mm



Geländerelemente

Rampes

geschliffen Korn 320

poli grain 320

STICK-IT

www.stick-it.ch

Startpfosten für Drahtseilzaun inkl. Strebe zum Einbetonieren

Poteau pour clôture-câble avec jambe de force à cimenter



Artikel Article	Ø	Qualität Qualité	Pfosten Poteau	Strebe jambe force	Bohrung Perçage
4190	42,4 x 2	V2A	1 x 1500mm	1 x 2000mm	10 x 6mm

Abmessungen in mm / Dimension en mm

Mittelpfosten für Drahtseilzaun inkl. Strebe zum Einbetonieren

Poteau pour clôture-câble avec jambe de force à cimenter

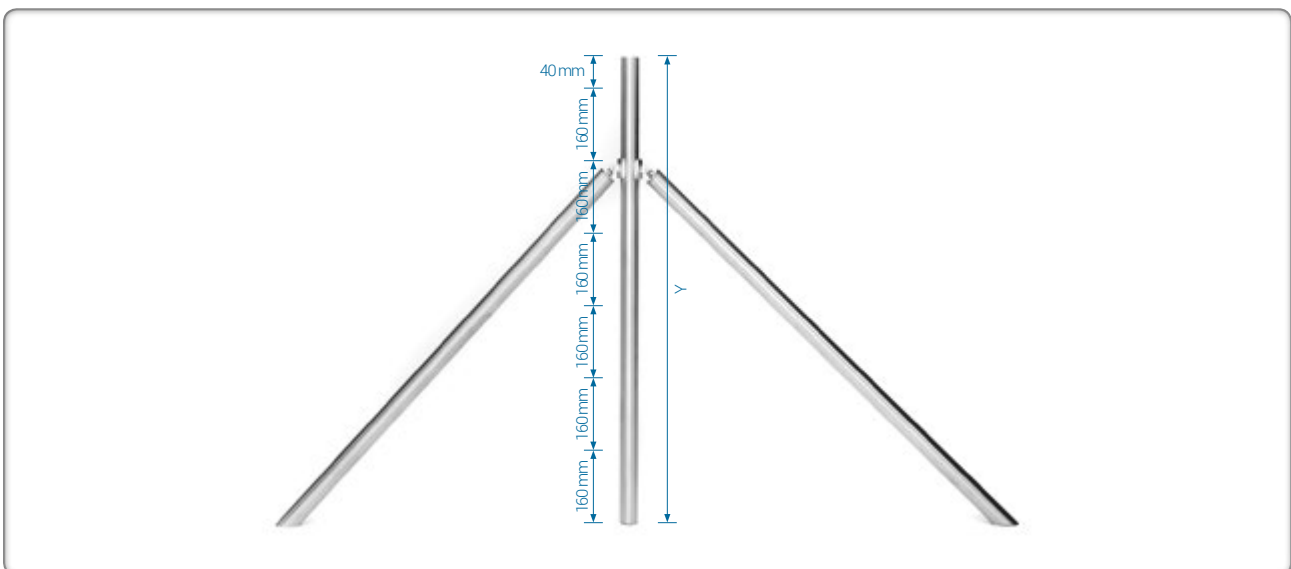

Artikel Article	Ø	Qualität Qualité	Pfosten Poteau	Strebe jambe force	Bohrung Perçage
4191	42,4 x 2	V2A	1 x 1500mm	2 x 2000mm	14 x 6mm

Abmessungen in mm / Dimension en mm

Eckpfosten für Drahtseilzaun inkl. Strebe zum Einbetonieren
Poteau d'angle pour clôture-câble avec jambe de force à cimenter



Artikel Article	Ø	Qualität Qualité	Pfosten Poteau	Strebe jambe force	Bohrung Perçage
4192	42,4 x 2	V2A	1 x 1500mm	2 x 2000mm	90°

Abmessungen in mm / Dimension en mm

Pfosten für Drahtseilzaun zum Einbetonieren
Poteau pour clôture-câble à cimenter

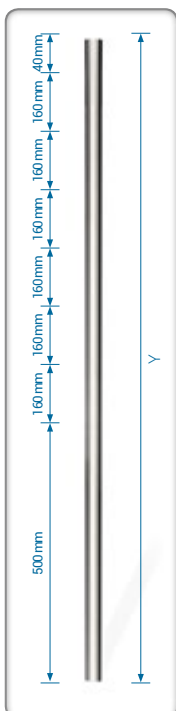

Artikel Article	Ø	Qualität Qualité	Y	Bohrung Perçage
4193	42,4 x 2	V2A	1500	6 x 6mm

Abmessungen in mm / Dimension en mm





Art. Nr. 178



Art. Nr. 190



Art. Nr. 191



Art. Nr. 210



Art. Nr. 230



Art. Nr. 231



Art. Nr. 233



Art. Nr. 234



Art. Nr. 236



Art. Nr. 237



Art. Nr. 240



Art. Nr. 241



Art. Nr. 251



Art. Nr. 252

Edelstahlpfosten mit Verbindungsteil verklebt oder punktgeschweisst. Höhe bis max. 1600mm frei wählbar

Edelstahlpfosten mit Bodenplatte Ø 120mm mit Verbindungsteil verklebt oder punktgeschweisst. Höhe bis max. 1300mm frei wählbar

Tube avec article coller ou souder

Tube avec article coller ou souder



Artikel Article	Ø	Beschreibung Description	Qualität Qualité
7001	42,4 x 2	Pfosten mit Nr. 178	V2A
	42,4 x 2	Poteau avec No. 178	V2A
7002	42,4 x 2	Pfosten mit Nr. 190	V2A
	42,4 x 2	Poteau avec No. 190	V2A
7003	42,4 x 2	Pfosten mit Nr. 191	V2A
	42,4 x 2	Poteau avec No. 191	V2A
7004	42,4 x 2	Pfosten mit Nr. 210	V2A
	42,4 x 2	Poteau avec No. 210	V2A
7005	42,4 x 2	Pfosten mit Nr. 230	V2A
	42,4 x 2	Poteau avec No. 230	V2A
7006	42,4 x 2	Pfosten mit Nr. 231	V2A
	42,4 x 2	Poteau avec No. 231	V2A
7007	42,4 x 2	Pfosten mit Nr. 233	V2A
	42,4 x 2	Poteau avec No. 233	V2A
7008	42,4 x 2	Pfosten mit Nr. 234	V2A
	42,4 x 2	Poteau avec No. 234	V2A
7009	42,4 x 2	Pfosten mit Nr. 236	V2A
	42,4 x 2	Poteau avec No. 236	V2A
7010	42,4 x 2	Pfosten mit Nr. 237	V2A
	42,4 x 2	Poteau avec No. 237	V2A
7011	42,4 x 2	Pfosten mit Nr. 240	V2A
	42,4 x 2	Poteau avec No. 240	V2A
7012	42,4 x 2	Pfosten mit Nr. 241	V2A
	42,4 x 2	Poteau avec No. 241	V2A
7013	42,4 x 2	Pfosten mit Nr. 251	V2A
	42,4 x 2	Poteau avec No. 251	V2A
7014	42,4 x 2	Pfosten mit Nr. 252	V2A
	42,4 x 2	Poteau avec No. 252	V2A



Artikel Article	Ø	Beschreibung Description	Qualität Qualité
7030	42,4 x 2	Pfosten mit Nr. 178	V2A
	42,4 x 2	Poteau avec No. 178	V2A
7031	42,4 x 2	Pfosten mit Nr. 190	V2A
	42,4 x 2	Poteau avec No. 190	V2A
7032	42,4 x 2	Pfosten mit Nr. 191	V2A
	42,4 x 2	Poteau avec No. 191	V2A
7033	42,4 x 2	Pfosten mit Nr. 210	V2A
	42,4 x 2	Poteau avec No. 210	V2A
7034	42,4 x 2	Pfosten mit Nr. 230	V2A
	42,4 x 2	Poteau avec No. 230	V2A
7035	42,4 x 2	Pfosten mit Nr. 231	V2A
	42,4 x 2	Poteau avec No. 231	V2A
7036	42,4 x 2	Pfosten mit Nr. 233	V2A
	42,4 x 2	Poteau avec No. 233	V2A
7037	42,4 x 2	Pfosten mit Nr. 234	V2A
	42,4 x 2	Poteau avec No. 234	V2A
7038	42,4 x 2	Pfosten mit Nr. 236	V2A
	42,4 x 2	Poteau avec No. 236	V2A
7039	42,4 x 2	Pfosten mit Nr. 237	V2A
	42,4 x 2	Poteau avec No. 237	V2A
7040	42,4 x 2	Pfosten mit Nr. 240	V2A
	42,4 x 2	Poteau avec No. 240	V2A
7041	42,4 x 2	Pfosten mit Nr. 241	V2A
	42,4 x 2	Poteau avec No. 241	V2A
7042	42,4 x 2	Pfosten mit Nr. 251	V2A
	42,4 x 2	Poteau avec No. 251	V2A
7043	42,4 x 2	Pfosten mit Nr. 252	V2A
	42,4 x 2	Poteau avec No. 252	V2A



Pfosten konfektioniert geschliffen Korn 320

Pièces prémontées poli grain 320

STICK-IT
www.stick-it.ch



Art. Nr. 641



Art. Nr. 650



Art. Nr. 680



Art. Nr. 3178



Art. Nr. 3191



Art. Nr. 3231



Art. Nr. 3233



Art. Nr. 3234



Art. Nr. 3236



Art. Nr. 3237



Art. Nr. 3252

Edelstahlpfosten mit Bodenplatte rechteckig für Rohr 50 x 10 x 1,5mm mit Verbindungsteil verklebt oder punktgeschweisst. Höhe bis max. 1300mm frei wählbar.

Tube avec article coller ou souder



Artikel Article	Ø	Beschreibung Description	Qualität Qualité
7060	50 x 10 x 1,5	Pfosten mit Nr. 641	V2A
	50 x 10 x 1,5	Poteau avec No. 641	V2A
7061	50 x 10 x 1,5	Pfosten mit Nr. 650	V2A
	50 x 10 x 1,5	Poteau avec No. 650	V2A
7062	50 x 10 x 1,5	Pfosten mit Nr. 680	V2A
	50 x 10 x 1,5	Poteau avec No. 680	V2A

Abmessungen in mm / Dimension en mm



Edelstahlpfosten mit Bodenplatte dreikant für Rohr 40 x 40 x 2,5mm mit Verbindungsteil verklebt oder punktgeschweisst. Höhe bis max. 1300mm frei wählbar.

Tube avec article coller ou souder

Artikel Article	Ø	Beschreibung Description	Qualität Qualité
7070	40 x 40 x 40 x 2,5	Pfosten mit Nr. 3178	V2A
	40 x 40 x 40 x 2,5	Poteau avec No. 3178	V2A
7071	40 x 40 x 40 x 2,5	Pfosten mit Nr. 3191	V2A
	40 x 40 x 40 x 2,5	Poteau avec No. 3191	V2A
7072	40 x 40 x 40 x 2,5	Pfosten mit Nr. 3231	V2A
	40 x 40 x 40 x 2,5	Poteau avec No. 3231	V2A
7073	40 x 40 x 40 x 2,5	Pfosten mit Nr. 3233	V2A
	40 x 40 x 40 x 2,5	Poteau avec No. 3233	V2A
7074	40 x 40 x 40 x 2,5	Pfosten mit Nr. 3234	V2A
	40 x 40 x 40 x 2,5	Poteau avec No. 3234	V2A
7075	40 x 40 x 40 x 2,5	Pfosten mit Nr. 3236	V2A
	40 x 40 x 40 x 2,5	Poteau avec No. 3236	V2A
7076	40 x 40 x 40 x 2,5	Pfosten mit Nr. 3237	V2A
	40 x 40 x 40 x 2,5	Poteau avec No. 3237	V2A
7077	40 x 40 x 40 x 2,5	Pfosten mit Nr. 3252	V2A
	40 x 40 x 40 x 2,5	Poteau avec No. 3252	V2A

Abmessungen in mm / Dimension en mm

Geländerbau mit Pfosten 80 x 80 x 3 mm Construction garde-corps avec tube 80 x 80 x 3 mm



Geländerbau mit Pfosten 80 x 80 x 3 mm

Bauen Sie Ihr Geländer noch massiver und stabiler. Mit unseren neuen Pfosten 80 x 80 x 3 mm bauen Sie Ihr Geländer noch schneller und in einer neuen Dimension der Stabilität. Diese Poller erlauben Ihnen den Einsatz von unseren Staketengeländern oder auch in Kombination mit Glas.

Ihre Vorteile:

- Extreme Stabilität
- Hohe Sicherheit
- Öffentliche wie auch private Montage
- Schnelle Konstruktion
- alle Teile vorgefertigt

Construction garde-corps avec tube 80 x 80 x 3 mm

Construisez votre garde-corps encore plus massif et plus stable. Avec nos nouveaux poteau 80 x 80 x 3mm, construisez votre garde-corps encore plus vite et avec une nouvelle dimension de stabilité. Ces poteaux vous permettent l'utilisation de nos garde-corps à clairevoie ou également en combinaison avec du verre.

STICK-IT Construction - votre bénéfice

- Stabilité extrême
- Haute sécurité
- Montage publique ou privé
- Construction rapide
- Toutes les pièces sont préfabriquées



Massive Geländer Rampes

geschliffen Korn 320

poli grain 320

STICK-IT

www.stick-it.ch

Bodenplatte Plaque de base



Artikel Article	Ø	Qualität Qualité	Loch Trou
8010	80 x 80 x 3	V2A	1 x 20

Abmessungen in mm / Dimension en mm

Steckkappe flach, ganz aus Edelstahl Bouchon plat, en inox plein

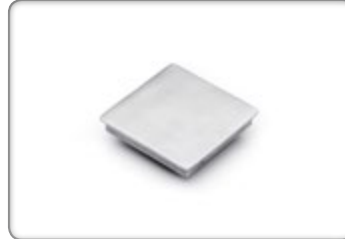

Artikel Article	Ø	Qualität Qualité
8140	80 x 80 x 3	V2A

Abmessungen in mm / Dimension en mm

Abdeckung flach, ganz aus Edelstahl Revêtement plat, en inox plein



Artikel Article	Qualität Qualité
8141	V2A

Abmessungen in mm / Dimension en mm

Pfosten 80 x 80 x 3 mm Poteau 80 x 80 x 3 mm



Werkstoff Nr. Matière no	Ø	Länge Longueur
1.4301/AISI304	80 x 80 x 3	Individuell

Abmessungen in mm / Dimension en mm

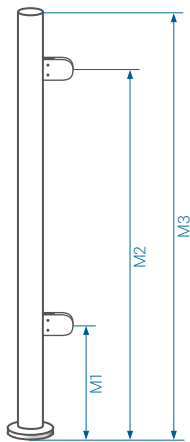

M1 _____ mm

M2 _____ mm

M3 _____ mm

Rohr / Tube 42,4 x 2 mm

Rohr / Tube 40 x 40 x 2 mm



Glasstärke / Verre:

_____ mm

<input type="checkbox"/>		_____ pcs.
<input type="checkbox"/>		_____ pcs.
<input type="checkbox"/>		_____ pcs.
<input type="checkbox"/>		_____ W° _____ pcs.

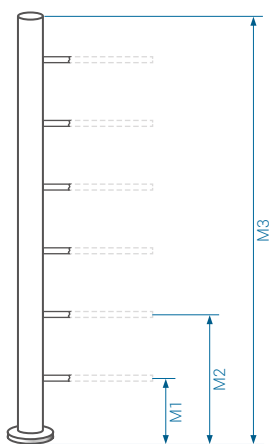

M1 _____ mm

M2 _____ mm

M3 _____ mm

Rohr / Tube 42,4 x 2 mm

Rohr / Tube 40 x 40 x 2 mm

Anzahl Drähte / Nombre Câble:

_____ pcs.

<input type="checkbox"/>		_____ pcs.
<input type="checkbox"/>		_____ pcs.
<input type="checkbox"/>		_____ pcs.
<input type="checkbox"/>		_____ W° _____ pcs.

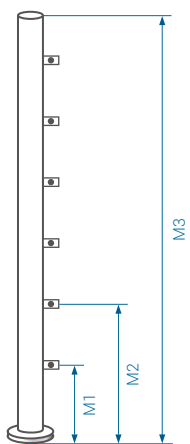

M1 _____ mm

M2 _____ mm

M3 _____ mm

Rohr / Tube 42,4 x 2 mm

Rohr / Tube 40 x 40 x 2 mm

Anzahl Halter / Nombre Support:

_____ pcs.

<input type="checkbox"/>		_____ pcs.
<input type="checkbox"/>		_____ pcs.
<input type="checkbox"/>		_____ pcs.
<input type="checkbox"/>		_____ W° _____ pcs.

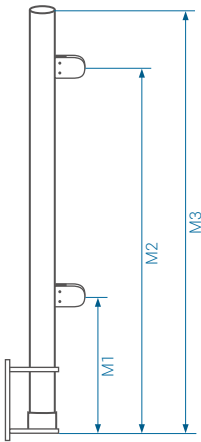

M1 _____ mm

M2 _____ mm

M3 _____ mm

Rohr / Tube 42,4 x 2 mm

Rohr / Tube 40 x 40 x 2 mm



Glasstärke / Verre:

_____ mm

<input type="checkbox"/>		_____ pcs.
<input type="checkbox"/>		_____ pcs.
<input type="checkbox"/>		_____ pcs.
<input type="checkbox"/>		_____ pcs.

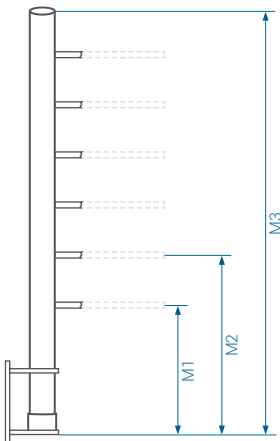

M1 _____ mm

M2 _____ mm

M3 _____ mm

Rohr / Tube 42,4 x 2 mm

Rohr / Tube 40 x 40 x 2 mm

Anzahl Drähte / Nombre Câble:

_____ pcs.

<input type="checkbox"/>		_____ pcs.
<input type="checkbox"/>		_____ pcs.
<input type="checkbox"/>		_____ pcs.

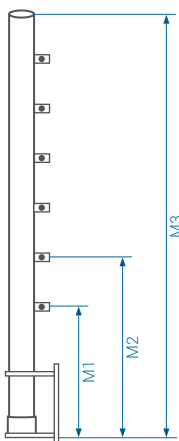

M1 _____ mm

M2 _____ mm

M3 _____ mm

Rohr / Tube 42,4 x 2 mm

Rohr / Tube 40 x 40 x 2 mm

Anzahl Halter / Nombre Support:

_____ pcs.

<input type="checkbox"/>		_____ pcs.
--------------------------	--	------------





Die technischen Angaben und Eigenschaften der verschiedenen Produkte in unseren Verkaufsunterlagen sind Richtwerte und keine zugesicherten Eigenschaften. Änderungen auch in Bezug auf das Dimensionsprogramm bleiben jederzeit vorbehalten.

Toutes les données techniques et les propriétés des différents produits figurant dans notre documentation concernant la vente sont des valeurs indicatives et non pas des propriétés qui soient garanties.

Impressum

Herausgeber: STICK-IT AG

Dorfstrasse 7
CH-8603 Schwerzenbach
Phone: 043-255 70 30
Fax: 043-255 70 35
E-mail: anita.kradolfer@stick-it.ch
Internet: <http://www.stick-it.ch>

Druck: Kraft Premium GmbH
Design: Cyberink, Ulrich Semar, E-Mail: semar@cyberink.de

Bildnachweis:

Bilder von Shutterstock

Umschlag -> Bild mitte und rechts, S. 12 -> Bild mitte, S. 44 - 45 alle Bilder ausgenommen oben mitte, S. 50 Bild mitte, S. 57 Bild oben links, S. 81 unten links, S. 83 unten rechts

Produktbilder: Stick-IT AG und Michael Weis, www.weis-michael.de.
Sonstige Bilder: Stick-IT AG Schweiz.

Das Original seit 1993
L'original depuis 1993

STICK-IT
www.stick-it.ch



Version 2.1

STICK-IT AG SCHWEIZ

CH

Dorfstrasse 7
CH-8603 Schwerzenbach
Phone: 043-255 70 30
Fax: 043-255 70 35
E-mail: anita.kradolfer@stick-it.ch
Internet: <http://www.stick-it.ch>

STICK-IT EXPORT

DE

Im Gereut 33
76770 Hatzenbühl
Phone: 07275-989 33 30
Fax: 07275-989 33 39
E-mail: info@stick-it.de
Internet: <http://www.stick-it.de>

STICK-IT FRANCE

FR

57 chemin de la Mouche
F-69230 Saint Genis Laval
Phone: 04-72-30-52-75
E-mail: contact@loreveinox.com
Internet: <http://www.loreveinox.com>